

Kućni audio sistem

Uputstvo za upotrebu



©2013 Sony Corporation

CMT-S40D

SR

Podržani diskovi

DVD	DVD VIDEO DVD-ROM DVD-R*/DVD-RW* DVD+R*/DVD+RW*
CD	CD-DA (muzički CD) CD-ROM CD-R*/CD-RW* VIDEO CD

* Ako disk nije pravilno dovršen, nije ga moguće reprodukovati. Više informacija potražite u uputstvu za upotrebu koje ste dobili uz uređaj za snimanje.

Nepodržani diskovi

- Blu-ray diskovi
- HD DVD diskovi
- DVD-RAM diskovi
- DVD Audio diskovi
- PHOTO CD diskovi
- Super Audio CD diskovi
- Deo sa podacima na CD-Extra diskovima
- Strana sa audio materijalom na DualDisc diskovima
- DVD-R/DVD-RW/DVD+R/DVD+RW u režimu VR (snimanje video zapisa)
- DVD-R/RW diskovi kompatibilni sa tehnologijom CPRM (Content Protection for Recordable Media) koji imaju sadržaj označen kao „Copy once“.

Muzički diskovi kodirani tehnologijama za zaštitu autorskih prava

Ovaj proizvod je namenjen za reprodukciju diskova koji su usklađeni sa Compact Disc (CD) standardom. Neke muzičke kompanije od nedavno reklamiraju različite muzičke diskove zaštićene

tehnologijama za zaštitu autorskih prava. Imajte u vidu to da neki od tih diskova nisu u skladu sa CD standardom i nije ih moguće reprodukovati na ovom uređaju.

Napomena za DualDisc

DualDisc je dvostrani disk na kojem je DVD materijal snimljen na jednoj strani a digitalni audio materijal na drugoj. Budući da strana sa audio materijalom nije u skladu sa standardom Compact Disc (CD), ne možemo da garantujemo reprodukciju ovog diska.

Napomene o radnjama tokom reprodukcije DVD diska

Neke radnje koje je moguće izvršiti tokom reprodukcije DVD diska možda su namerno ograničene od strane proizvođača softvera. Budući da ovaj sistem reprodukcije sadržaj na DVD disku na osnovu sadržaja diska, neke funkcije reprodukcije možda neće biti dostupne.

Napomena o dvoslojnim DVD diskovima

Reprodukcija slike i zvuka se može na kratko prekinuti prilikom promene sloja.

Šifra regiona (samo DVD VIDEO)

Na zadnjoj strani uređaja je odštampana šifra regiona što znači da vaš sistem može da reprodukuje samo DVD VIDEO diskove (samo reprodukcija) koji su označeni istom šifrom regiona ili sa

Napomena o reprodukciji diskova snimljenih u više sesija

Ovaj sistem može da reprodukuje više sesija na disku zaredom ako su one snimljene u istom formatu kao prva sesija. Ako sistem naiđe na sesiju koja je snimljena u drugom formatu,

UPOZORENJE

Da biste smanjili rizik od požara, ne prekrivajte ventilacioni otvor uređaja novinama, stolnjacima, zavesama itd. Ne izlažite uređaj izvorima otvorenog plamena (kao što su upaljene sveće).

Da biste smanjili rizik od požara ili strujnog udara, ne izlažite uređaj kapljicama vode ili prskanju i ne postavljajte na njega predmete koji sadrže tečnost, na primer vazе.

Ne postavljajte uređaj u uski prostor poput police za knjige ili ugradnog ormarića.

Budući da se mrežno napajanje uređaja prekida izvlačenjem glavnog utikača, priključite uređaj na lako dostupnu utičnicu za napajanje naizmeničnom strujom. Ako primetite nepravilnosti u radu uređaja, odmah izvucite glavni utikač iz utičnice za napajanje naizmeničnom strujom.

Ne izlažite baterije ili uređaj u koji su umetnute baterije visokim temperaturama, na primer sunčevom svetlu i vatri.

Uređaj dobija mrežno napajanje sve dok je priključen na utičnicu za napajanje naizmeničnom strujom, čak i kada je sam uređaj isključen.

PAŽNJA

U ovom proizvodu se koriste optički uređaji koji mogu oštetiti vid.



Ovaj uređaj je klasifikovan kao laserski proizvod klase 1. Ova oznaka se nalazi na zadnjoj strani uređaja.

Napomena za korisnike: sledeće informacije se odnose samo na opremu koja se prodaje u zemljama u kojima se primenjuju direktive Evropske unije.

Ovaj uređaj je proizvela kompanija Sony Corporation, 1-7-1 Konan Minato-ku Tokyo, 108-0075 Japan ili ga je za nju proizvela neka druga kompanija. Sva pitanja u vezi sa usaglašenošću proizvoda sa zakonima Evropske unije bi trebalo da pošaljete ovlašćenom predstavniku, Sony Deutschland GmbH, Hedelfinger Strasse 61, 70327 Stuttgart, Germany. Za sva pitanja u vezi sa servisom ili garancijom pogledajte adrese koje su navedene na zasebnom servisnom ili garantnom listu.



Odlaganje stare električne i elektronske opreme (primenljivo u Evropskoj uniji i ostalim evropskim zemljama koje imaju sisteme za odvojeno sakupljanje otpada)

Ovaj simbol na proizvodu ili njegovom pakovanju označava da se proizvod ne sme tretirati kao kućni otpad. Proizvod bi trebalo da odložite na odgovarajućem mestu za prikupljanje i reciklažu električne i elektronske opreme. Pravilnim odlaganjem ovog proizvoda pomažete u sprečavanju mogućih štetnih posledica po okolinu i ljudsko zdravlje do kojih može doći usled nepravilnog odlaganja proizvoda. Reciklažom materijala pomažete očuvanje prirodnih resursa. Za detaljnije informacije o reciklaži ovog proizvoda kontaktirajte lokalnu upravu, komunalnu službu ili prodavnicu u kojoj ste kupili proizvod. Dodatna oprema na koju se ovo odnosi: Daljinski upravljač

Odnosi se samo na Evropu

Pb

Odlaganje potrošenih baterija (primenljivo u Evropskoj uniji i ostalim evropskim zemljama koje imaju sisteme za odvojeno sakupljanje otpada)

Ovaj simbol na bateriji ili njenom pakovanju označava da se baterija koja se dobija uz ovaj proizvod ne sme tretirati kao kućni otpad. Na nekim baterijama se pored ovog simbola može nalaziti i hemijski simbol. Hemijski simbol za žinu (Hg) ili olovo (Pb) se dodaje ako baterija sadrži više od 0,0005% žive ili 0,004% olova. Pravilnim odlaganjem baterija pomažete u sprečavanju mogućih štetnih posledica po okolinu i ljudsko zdravlje do kojih može doći usled nepravilnog odlaganja baterija. Reciklažom materijala pomažete u očuvanju prirodnih resursa. Ako proizvodi zahtevaju stalno prisustvo baterije zbog bezbednosti, performansi ili celovitosti podataka, takvu bateriju bi trebalo da zameni isključivo obučeni serviser.

USB uređajima kompatibilni sa ovim sistemom

Posetite veb-sajtove u nastavku da biste saznali više informacija o kompatibilnim USB uređajima.

Za korisnike u Evropi:

http://support.sony-europe.com/

Za korisnike u Južnoj Americi:

http://esupport.sony.com/LA

Za korisnike u ostalim zemljama/regionima:

http://www.sony-asia.com/support

Priprema daljinskog upravljača

Umetnite dve baterije R6 (veličina AA) (ne isporučuju se), tako da oznake polariteta odgovaraju slici ispod.

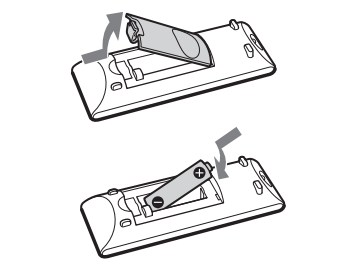

Napomene o korišćenju daljinskog upravljača

- Pri normalnoj upotrebi baterija bi trebalo da traje oko 6 meseci.
- Ako daljinski upravljač ne koristite duže vreme, izvadite bateriju da biste izbegli oštećenje od curenja baterije ili korozije.

Da biste bili sigurni da će baterija biti pravilno zbrinuta, predajte potrošenu bateriju na odgovarajućem mestu za prikupljanje i reciklažu električne i elektronske opreme. Za sve ostale baterije pogledajte poglavlje o bezbednom uklanjanju baterije iz proizvoda. Predajte bateriju na odgovarajućem mestu za prikupljanje i reciklažu potrošenih baterija. Za detaljnije informacije o reciklaži ovog proizvoda ili baterije kontaktirajte lokalnu upravu, komunalnu službu ili prodavnicu u kojoj ste kupili proizvod.

O ovom priručniku

- „DVD“ se može koristiti kao opšti pojam za DVD VIDEO, DVD-R, DVD-RW, DVD+R ili DVD+RW.
- CD-R ili CD-RW se ponekad naziva „DATA CD“.
- DVD-R, DVD-RW, DVD+R ili DVD+RW se ponekad naziva „DATA DVD“.
- U ovom priručniku uglavnom je opisano upravljanje jedinicom pomoću daljinskog upravljača. Međutim, iste radnje je moguće obaviti korišćenjem tastera na jedinici koji imaju isti ili sličan naziv.

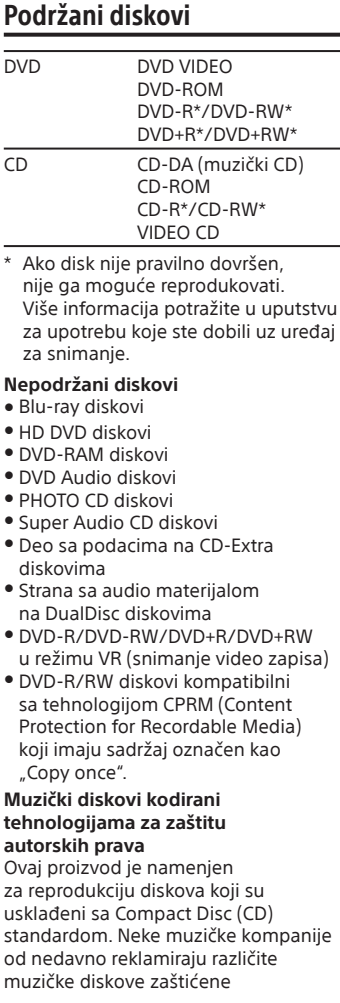

5

Stavljanje podloški za zvučnike

Postavite isporučene podloške za zvučnike na svaki ugao donjeg dela zvučnika da biste sprečili njihovo proklizavanje.

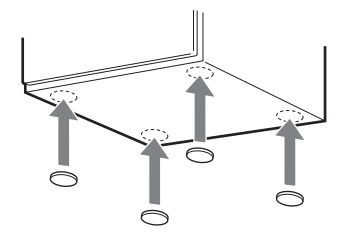

Podešavanje sata

- Pritisnite I/⏻ da biste uključili sistem.
- Pritisnite i držite SHIFT , a zatim pritisnite ANGLE/TIMER MENU da biste izabrali režim za podešavanje sata. Ako se na displeju prikaže „SELECT“, pritisnite /▶ i izaberite „CLOCK“, a zatim pritisnite (unos) .
- Pritisnite /▶ da biste podesili sate, a zatim pritisnite .
- Koristite isti postupak za podešavanje minuta. Podešavanje sata će biti poništena kada iskopčate kabl za napajanje ili ukoliko dođe do nestanka struje.



Prikazivanje sata

- Kada je sistem isključen** Pritisnite DISPLAY . Sat će se prikazivati oko 8 sekundi.
- Kada je sistem uključen** Pritisnite TIME . Sat će se prikazivati oko 8 sekundi.

Povezivanje sa televizorom

Povežite priključak video ulaza televizora na priključak VIDEO OUT na jedinici koristeći isporučeni video kabl.

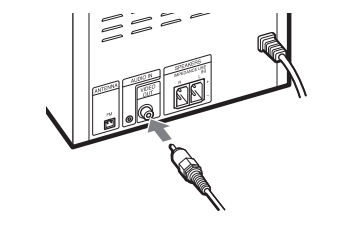

Kada povezujete video dek Povežite televizor i video dek koristeći video i audio kablove (ne isporučuju se) kao što je prikazano u nastavku.

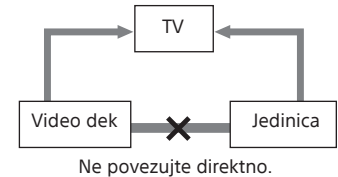

Ne povezujte direktno.

9

Jedinica: Taster (prethodno/sledeće)
Daljinski upravljač: Taster (prethodno/sledeće)
Pritisnite da biste izabrali numeru, datoteku ili poglavlje.
Taster (brzo prematavanje unazad/unapred)
Pritisnite da biste pronašli mesto u numeru, datoteci ili poglavlju.

Jedinica: Taster

Daljinski upravljač: Taster
Pritisnite da biste pomerali kursor u toku izbora stavke.

Taster (usporena reprodukcija unapred)
Pritisnite u režimu pauziranja da biste gledali u režimu usporene reprodukcije.

Taster +/–
Pritisnite da biste birali memorisanu radio-stanicu.

7 Taster (zatvaranje) Pritisnite da biste otvorili ili zatvorili ležište za disk.

8 Jedinica: Taster ENTER
Daljinski upravljač: Taster (unos)
Pritisnite da biste uneli/potvrdili podešavanja.

9 Jedinica: Kontrola VOLUME
Okrenite da biste podesili jačinu zvuka.

Daljinski upravljač: Taster VOLUME +/–
Pritisnite da biste podesili jačinu zvuka.

13

Ako povećate video dek između ovog sistema i televizora, moglo bi se javiti video smetnje dok gledate video signal sa ovog sistema. Ne povezujte video dek između ovog sistema i televizora.

Podešavanje sistema boja

Ukoliko je to potrebno, nakon povezivanja sa televizorom možete menjati sistem boja između opcija [PAL], [NTSC] ili [Auto] (automatski). Za modele u Evropi, Rusiji, Saudijskoj Arabiji i Argentini, fabrički podrazumevani sistem boja je [PAL], dok je za ostale modele to [NTSC]. Imajte u vidu to da funkcija podešavanja sistema boja nije raspoloživa za modele za Južnu Ameriku (osim za model u Argentini).

- Priključite kabl za napajanje u zidnu utičnicu.
- Pritisnite I/⏻ da biste uključili sistem.
- Pritisnite da biste promenili funkciju na DVD/CD. Reprodukcija će početi automatski ukoliko je umetnut disk sa funkcijom automatske reprodukcije. Pritisnite (4) dvaput da biste zaustavili reprodukciju.
- Pritisnite u režimu zaustavljene reprodukcije. Prikazaće se meni sa podešavanjima.

- Pritisnite /▶ i izaberite podešavanja [SCREEN] (ekran), a zatim pritisnite .
- Pritisnite /▶ i izaberite [TV System] (TV sistem), a zatim pritisnite .
- Pritisnite /▶ i izaberite [PAL], [NTSC] ili [Auto] (automatski), a zatim pritisnite .
- Pritisnite da biste isključili meni sa podešavanjima.

Napomena
Prikaz na TV ekranu se može prekinuti na trenutak nakon promene sistema boja.



Taster SUBTITLE
Pritisnite da biste izabrali jezik titlova kada su dostupni titlovi na više jezika (npr. DVD VIDEO diskovi).

23 Taster ZOOM
Pritisnite da biste povećavali ili smanjivali prikazanu sliku kada gledate DVD VIDEO, VIDEO CD, Xvid video ili JPEG sliku. Sliku možete da pomerate nagore, nadole, ulavo ili udesno na izabranom nivou uvećanja tako što ćete pritisnati /▶ .

24 Taster PROGRAM
Pritisnite da biste programirali CD-DA numere za programiranu reprodukciju ili pritisnite da biste izabrali memorisali radio-stanice.

Taster REPEAT
Pritisnite da biste aktivirali režim ponavljanja reprodukcije.

25 Taster BASS BOOST
Pritisnite da biste napravili dinamičniji zvuk. Efekat možete uključiti ili isključiti uzastopnim pritisnanjem.

26 Taster TV INPUT
Pritisnite da biste prebacili izvorni ulaz na televizoru između TV signala i nekog drugog izvornog ulaza.

Imajte u vidu da ovaj daljinski upravljač može da upravlja samo Sony televizorima.

Taster TV I/⏻ (uključivanje/režim mirovanja)
Pritisnite da biste uključili ili isključili televizor. Imajte u vidu da ovaj daljinski upravljač može da upravlja samo Sony televizorima.

Delovi i kontrole

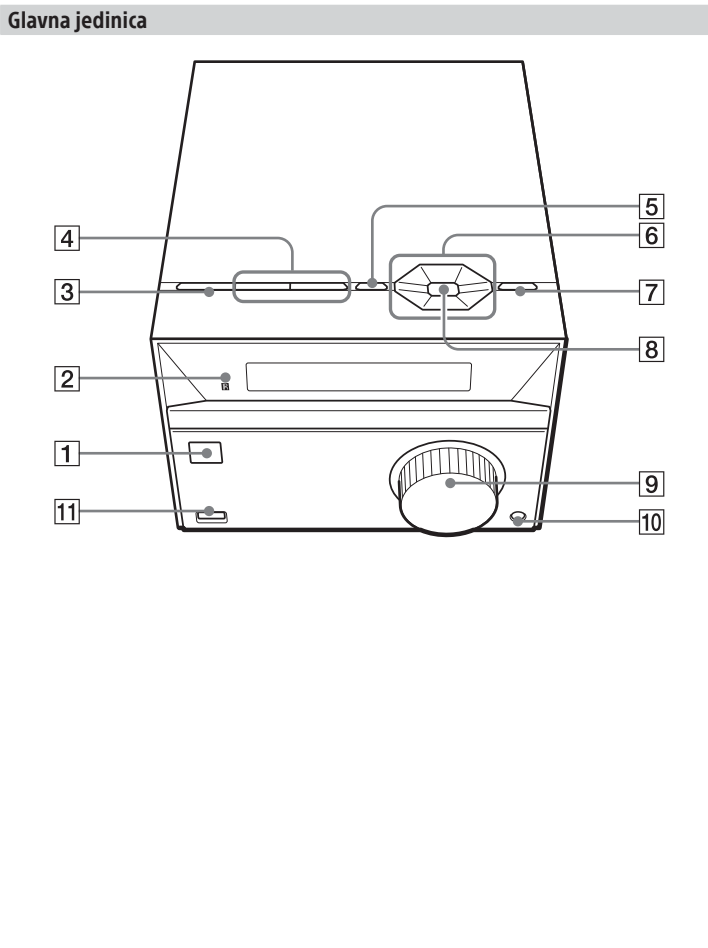

Reprodukcija diska

- Pritisnite da biste promenili funkciju na DVD/CD.
- Pritisnite na jedinici da biste otvorili ležište za disk.
- Postavite disk u ležište, a zatim pritisnite na jedinici da biste zatvorili ležište za disk. Reprodukcija počinje automatski kada zatvorite ležište za disk. Ako reprodukcija ne započne automatski, pritisnite .



Obeležena strana okrenuta nagore.

4 Pritisnite VOLUME +/– da biste podesili jačinu zvuka.

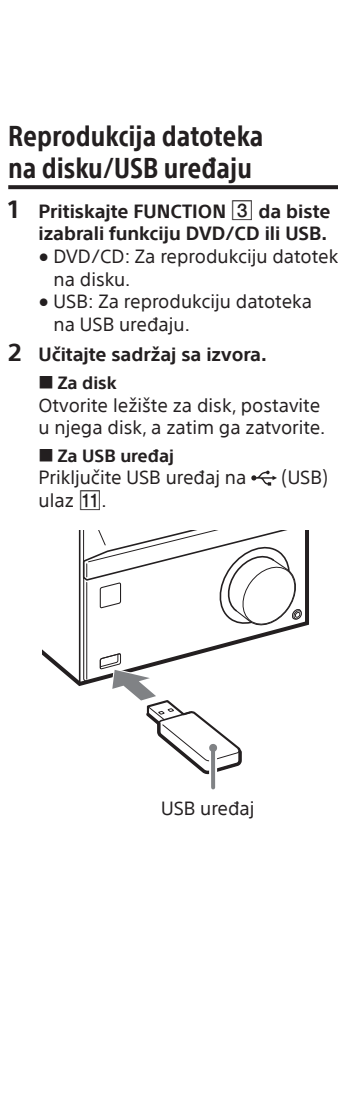

Reprodukcija datoteka na disku/USB uređaju

- Pritisnite da biste izabrali funkciju DVD/CD ili USB.
 - DVD/CD: Za reprodukciju datoteka na disku.
 - USB: Za reprodukciju datoteka na USB uređaju.
- Učitajte sadržaj sa izvora.
 - Za disk** Otvorite ležište za disk, postavite u njega disk, a zatim ga zatvorite.
 - Za USB uređaj** Priključite USB uređaj na (USB) ulaz .

Pritisnite da biste podesili jačinu zvuka.

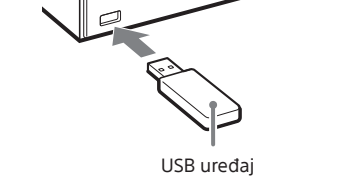

4 Pritisnite VOLUME +/– da biste podesili jačinu zvuka.

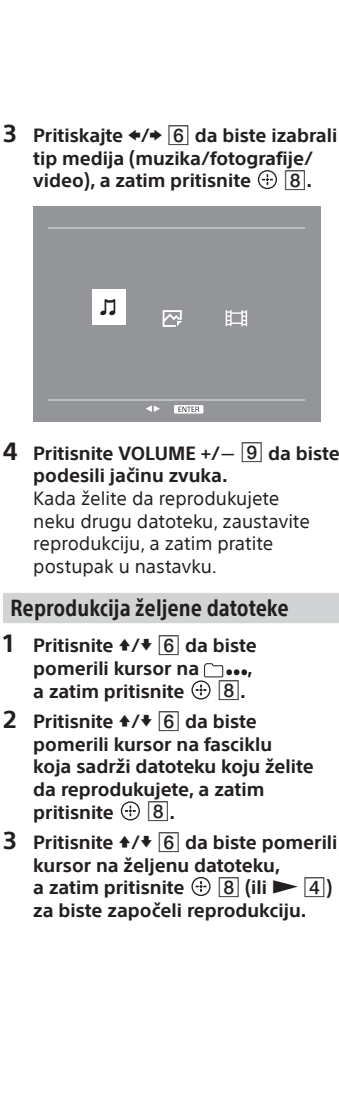
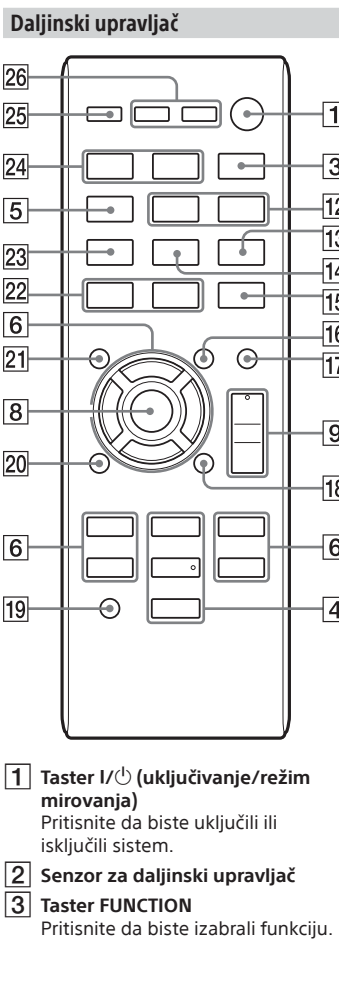

Daljinski upravljač

- Taster I/⏻ (uključivanje/režim mirovanja)
Pritisnite da biste uključili ili isključili sistem.
- Senzor za daljinski upravljač
- Taster FUNCTION
Pritisnite da biste izabrali funkciju.

3 Pritisnite VOLUME +/– da biste podesili jačinu zvuka.

4 Pritisnite VOLUME +/– da biste podesili jačinu zvuka.

4 Pritisnite VOLUME +/– da biste podesili jačinu zvuka.

4 Pritisnite VOLUME +/– da biste podesili jačinu zvuka.

4 Pritisnite VOLUME +/– da biste podesili jačinu zvuka.

4 Pritisnite VOLUME +/– da biste podesili jačinu zvuka.

4 Pritisnite VOLUME +/– da biste podesili jačinu zvuka.

4 Pritisnite VOLUME +/– da biste podesili jačinu zvuka.

4 Pritisnite VOLUME +/– da biste podesili jačinu zvuka.

4 Pritisnite VOLUME +/– da biste podesili jačinu zvuka.

4 Jedinica: Taster (reprodukcija/pauziranje)

Daljinski upravljač: Taster (pauziranje)
Pritisnite da biste pokrenuli ili pauzirali reprodukciju. Da biste vratili sistem iz statusa pauziranja u status reprodukcije, pritisnite (ili na jedinici).

Jedinica: Taster (zaustavljanje)/CANCEL

Daljinski upravljač: Taster (zaustavljanje)
– Pritisnite jednom da biste zaustavili reprodukciju i zapamtili mesto zaustavljanja (tačka za nastavak reprodukcije). Pritisnite (ili na jedinici) nakon toga da biste da biste nastavili reprodukciju od mesta na kome ste stali. Ako želite da započnete reprodukciju od prve numere/naslova, poglavlja itd. pritisnite (ili /CANCEL na jedinici) dvaput, a zatim pritisnite (ili na jedinici).
– Pritisnite da biste otkazali automatsko podešavanje u toku skeniranja radio frekvencija.

5 taster EQ
Pritisnite da biste izabrali zvučni efekat.

6 Jedinica: Taster TUNE +/–
Daljinski upravljač: Taster TUNING +/–
Pritisnite da biste podesili željenu stanicu.

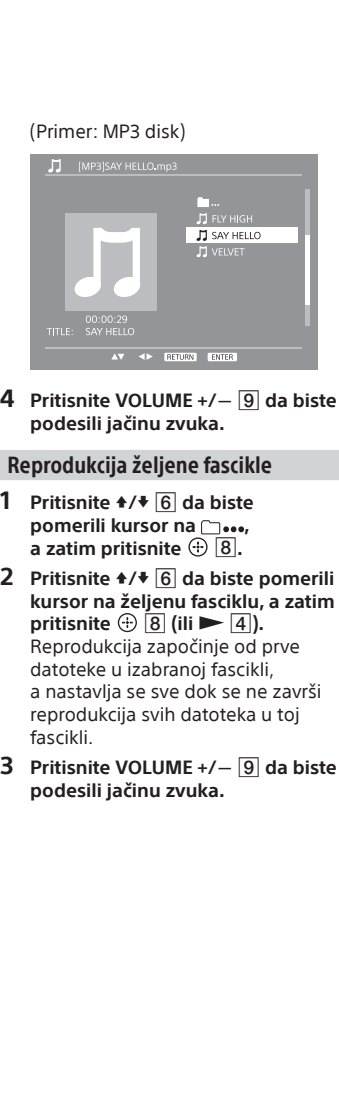

(Primer: MP3 disk)
Pritisnite da biste izabrali funkciju DVD/CD ili USB.

- DVD/CD: Za reprodukciju datoteka na disku.
- USB: Za reprodukciju datoteka na USB uređaju.

4 Pritisnite VOLUME +/– da biste podesili jačinu zvuka.

4 Pritisnite VOLUME +/– da biste podesili jačinu zvuka.

4 Pritisnite VOLUME +/– da biste podesili jačinu zvuka.

4 Pritisnite VOLUME +/– da biste podesili jačinu zvuka.

4 Pritisnite VOLUME +/– da biste podesili jačinu zvuka.

4 Pritisnite VOLUME +/– da biste podesili jačinu zvuka.

4 Pritisnite VOLUME +/– da biste podesili jačinu zvuka.

4 Pritisnite VOLUME +/– da biste podesili jačinu zvuka.

4 Pritisnite VOLUME +/– da biste podesili jačinu zvuka.

4 Pritisnite VOLUME +/– da biste podesili jačinu zvuka.

4 Pritisnite VOLUME +/– da biste podesili jačinu zvuka.

Nastavlja se

14

15

16

