

USB-Media Player

Käyttöohjeet



SMP-U10

VAROITUS

Älä altista laitetta sateelle tai kosteudelle tulipalo- sekä sähköiskuvaaran vähentämiseksi.

Älä avaa laitteen koteloa sähköiskuvaaran vähentämiseksi. Jätä huolto- ja korjaustyöt valtuutetun huoltoliikkeen tehtäviksi. Virtajohdon saa vaihtaa ainoastaan valtuutettu huoltoliike.

Paristoja eikä paristoja sisältävää laitetta saa altistaa liialliselle kuumuudelle, kuten auringonpaiste, tulipalo ja vastaavat.

Euroopassa asuvat asiakkaat



Vanhojen sähkö- ja elektroniikkalaitteiden hävittäminen (Sovellettavissa Euroopan unionissa ja muissa Euroopan maissa, joissa on erilliset keräysjärjestelmät)

Tämä tuotteessa tai sen pakkauksessa oleva symboli kertoo, ettei tuotetta saa hävittää kotitalousjätteen mukana. Sen sijaan se tulee luovuttaa asianmukaiseen sähkö- ja elektroniikkaromun keräyspisteeseen. Varmistamalla, että tuote hävitetään asianmukaisesti, autat estämään mahdollisia haitallisia ympäristö- ja terveysvaikutuksia, jotka tuotteen asiaton hävittäminen voisi muuten aiheuttaa. Materiaalien kierrätys auttaa säästämään luonnonvaroja. Lisätietoja tämän tuotteen kierrätyksestä saat kunnalliselta viranomaisilta, jätehuoltoyrityltä tai kaupasta, josta ostit tuotteen.

Europe Only



Pb

Käytettyjen paristojen hävittäminen (sovellettavissa Euroopan unionissa ja muissa erillisissä keräysjärjestelmissä käytävissä Euroopan maissa)
Tämä akussa, paristossa tai sen pakkauksessa esiintyvä symboli ilmoittaa, ettei tätä tuotteen mukana toimitettua akku/paristoa saa käsitellä talousjätteen tapaan. Joissakin akussa tai paristoissa tätä symbolia käytetään yhdessä kemiallisen symbolin kanssa. Elohopean (Hg) tai lyijyn kemiallinen symboli (Pb) lisätään, jos akussa on enemmän kuin 0,0005 % elohopeaa tai enemmän kuin 0,004 % lyijyä. Varmistamalla, että nämä akut hävitetään oikein, autat estämään sen luonnolle ja ihmisten terveydelle mahdollisesti aiheuttamat haittavaikutukset, mitkä muussa tapauksessa voisivat olla tuloksena tämän akun vääristä hävittämistavasta. Materiaalien kierrättäminen auttaa säästämään luonnon voimavaroja.

Silloin kun käytetään tuotteita, jotka turva- tai tietoturvasyiden takia vaativat jatkuvan yhteyden sisäänrakennettuun paristoon, tämä paristo tulee vaihdattaa ainoastaan valtuutetulla henkilökunnalla.

Akun oikean käsittelyn varmistamiseksi jätä tuote sen käyttäjän loputtua sopivaan elektroniikka- ja sähkötuotteiden kierrätyslaitokseen.

Kaikkien muiden paristojen käytöstä on lisäohjeita kappaleessa, jossa kuvataan pariston (akun) irrottaminen tuotteesta turvallisesti.

Yksityiskohtaisempia tietoja tämän tuotteen tai akun kierrättämisestä saat oman paikkakuntasi hallintoviranomaisilta, talousjärjestyksesi keräyksestä vastaavalta yritykseltä sekä liikkeestä, josta tämä tuote on ostettu.

Tämän laitteen on valmistanut Sony Corporation, 1-7-1 Konan, Minato-ku, Tokyo, 108-0075 Japan. EMC:n valtuutettu edustaja ja tuoteturvallisuudesta vastaava yritys on Sony Deutschland GmbH, Hedelfinger Strasse 61, 70327 Stuttgart, Germany. Ota kaikissa huolto- ja takuusiakirjoissa mainittuihin osoitteisiin.

Yleisiä käyttö-ohjeita

Turvallisuus

- Tämän soittimen käyttöjännite käy ilmi sen verkkolaitteesta. Tarkista, että soittimen käyttöjännite on sama kuin maassasi käytettävä käyttöjännite.
- Älä aseta tulipalo- ja sähköiskuvaaran välttämiseksi tämän soittimen päälle nesteillä täytettyjä esineitä, kuten kukkamaljakoita tms.
- Sijoita soitin siten, että sen virtajohto voidaan välittömästi irrottaa pistorasiasta, mikäli ongelmia syntyy soittimen käytössä.
- Vaikka laite kytkettäisiinkin pois päältä, se ei ole koskaan kokonaan irti sähköverkosta ennen kuin sen virtajohto irrotetaan pistorasiasta

Yleisiä käyttö-ohjeita

Turvallisuudesta

Jos soittimen sisään pääsee putoamaan jokin kiinteä esine tai sinne pääsee roiskumaan nestettä, irrota virtajohto pistorasiasta ja tarkistua laite valtuutetussa huoltoliikkeessä ennen sen seuraavaa käyttöä.

Virtalähteistä

- Jos et aio käyttää soitinta pitkään aikaan, irrota soitin pistorasiasta. Kun irrotat verkkojohdon, vedä pistokkeesta, älä ikinä itse johdosta.
- Älä koske virtajohtoon tai verkkolaitteeseen märin käsin. Seurauksena voi olla sähköisku.

Soittimen käyttöpaikasta

- Sijoita laite niin, että sen ympärille jää riittävästi tilaa tarpeellisen, kuuman ilman pois johtavan tuuletuksen aikaansaamiseksi.
- Älä sijoita soitinta pehmeälle alustalle, kuten matolle.
- Älä käytä laitteen vakinaisena käyttöpaikkana lähellä lämmönlähteitä sijaitsevia paikkoja tai aseta sitä alttiiksi suoralle auringonvalolle, liialliselle pölylle, mekaaniselle tärinälle tai kolkulle.
- Älä asenna tätä laitetta suljettuun paikkaan, kuten kirjahyllyyn tai vastaavaan.

Verkkolaitteesta

- Käytä tässä soittimessa toimitettua verkkolaitetta, muiden verkkolaitteiden käyttö saattaa aiheuttaa toimintahäiriön.
- Älä pura laitetta tai pyri avaamaan sen ohjelman tietoteknistä purkukoodia.
- Älä sulje verkkolaitetta suljettuun tilaan, kuten suljettavaan kirjahyllyyn tai AV-kaappiin.
- Älä kytke verkko/latauslaitetta matkasähkömuuntajaan, joka saattaa synnyttää lämpöä ja aiheuttaa toimintahäiriön.
- Älä pudota tai kolhi verkkolaitetta.

Äänenvoimakkuuden säätämisestä

Älä lisää äänenvoimakkuutta kuunnellaksesi hyvin hiljaisia tai audiosignaaleja sisältämiä kohtia. Mikäli teet niin, kaiuttimet saattavat vahingoittua silloin kun levyyn voimakkainta kohtaa toistetaan.

Salama

Irrota lisäturvatoimenpiteenä tämä laite pistorasiasta laitteen suojaamiseksi salamoinnilta ja silloin kun sitä ei käytetä tai kun sitä säilytetään pitempi aika käyttämättä. Tämä estää laitteen vaurioitumisen salamaniskuista ja virtapiikeistä.

Puhdistaminen

Puhdista kotelo, säätimet ja painikkeet pehmeällä, mielton puhdistusliuokseen kostutetulla liinalla. Älä käytä hankaavaa sientä, hankausjauheita tai liuottimia, kuten alkoholia tai bentseeniä.



Osien vaihtamisesta

Jos laite joutuu korjattavaksi, vaihdetut osat säilytetään uudelleen käytettäviksi tai kierrätettäviksi.

Lisensointi ja tavaramerkki

- Tässä laitteessa käytetään High-Definition Multimedia Interface (HDMI™) -teknikkaa. HDMI, HDMI-logo ja High-Definition Multimedia Interface ovat HDMI Licensing LLC:n tavaramerkkejä tai rekisteröityjä tavaramerkkejä.
- Valmistettu Dolby Laboratories -yritykseltä saadulla lisenssillä. "Dolby", "Pro Logic" ja kaksois-D-symboli ovat Dolby Laboratories -yrityksen tavaramerkkejä.
- DivX, DivX Certified ja niihin liittyvät logot ovat DivX, Inc:n tavaramerkkejä ja niitä on käytetty lisenssillä.
- MPEG Layer-3 -audiokoodaustekniikkaan ja patentteihin on saatu lisenssi Fraunhofer IIS and Thomsonilta.
- TÄMÄ TUOTE ON LISENSOITU MPEG-4 VISUAALISELLA PATENTTISALAKKULISENSSILLÄ HENKILÖKOHTAISEEN JA EI-KAUPALLISEEN KULUTTAJAKÄYTTÖÖN VIDEOKODAUSTA VARTEN MPEG-4-VISUAALISEN STANDARDIN MUKAISESTI JA/TAI MPEG-4-VIDEON KODAUKSEN PURKAMISTA VARTEN, JOKA OLI KODATTU KULUTTAJALÄHTÖISESTI HENKILÖKOHTAISEEN JA EI-KAUPALLISEEN TOIMINTAAN JA/TAI JOKA SAATIIN VIDEOJAKELIJALTA, JOKA OLI MPEG LA:N LISENSOIMA MPEG-4-VIDEON TUOTTAMISTA VARTEN. LISENSSIÄ EI MYÖNNETÄ EIKÄ TARKOITETA MIHINKÄÄN MUUHUN KÄYTTÖÖN. LISÄTIETOJA, MUKAAN LUKIEN NE, JOTKA LIITTYVÄT MYNNIN EDISTÄMISEEN, SISÄISIIN TAI KAUPALLISIIN KÄYTTÖIHIN JA LISENSOINTIIN, SAA OSOITTEESTA [HTTP://WWW.MPEGLA.COM](http://www.mpegla.com).

Tässä ohjekirjasta

- Tässä käsikirjassa annetut ohjeet kuvaavat kauko-ohjaimen säädinten ja näppäinten käyttöä. Soitinta voi ohjata myös itse soittimen säätimillä ja painikkeilla, jos niillä on sama tai samankaltainen nimi kuin kauko-ohjaimen vastaavilla säätimillä ja näppäimillä.
- TARPEELLISIA TIETOJA (väärän käytön estäminen) on kuvakkeen  kohdalla. HYVÄ TIETÄÄ -tietoja (vihjeitä ja muita hyödyllisiä tietoja) on kuvakkeen  kohdalla.

TÄRKEÄ TIEDOTE

Varoitus: Tämä soitin pystyy pitämään pysäytyskuvaa tai näyttökuvaa televisiosi ruudulla hyvinkin pitkiä aikoja. Jos pidät pysäytys- tai näyttökuvaa tv:si ruudulla pitemmän aikaa, television kuvaruutu voi vahingoittua pysyvästi. Plasma- ja projektiotelevisioiden kuvaruudut ovat herkkiä tällaisille vahingoille.

Jos soittimen käytöstä on jotakin kysyttävää tai siinä esiintyy ongelmia, ota yhteys johonkin Sony myyvään liikkeeseen.

Sisältö

VAROITUS	2
Yleisiä käyttö-ohjeita	3
Osien ja säädinten opas	5
<hr/>	
Liitännät ja asetukset	8
Kohta 1: Kytkenät tv:hen	8
‘BRAVIA Sync’ -toimintoa koskevista CONTROL FOR HDMI -toiminnoista (Vain HDMI-liitännät)	9
‘BRAVIA Sync’ -näyttö	9
Kohta 2: Soittimen kytkeminen audiolaitteeseen	10
Kohta 3: Verkkolaitteen kytkeminen	11
Kohta 4: Kauko-ohjaimen valmistelu	11
Television käyttäminen kauko-ohjaimen avulla	11
Kohta 5: Pika-asetustoiminto	12
<hr/>	
Toisto	14
Tiedostojen toisto	14
Kuvatiedoston valinta	15
Korkealaatuisen diaesityksen katselu (PhotoTV HD)	16
Kuvien vaihtumisvälin asettaminen diaesityksessä (INTERVAL)	16
Diaesityksen näyttötapa (EFFECT)	17
Control Menu -valikon näyttö	17
Control Menu -valikon yksiköiden luettelo	18
Toistokonfiguraation räätälöinti	19
Toistokuvan säätäminen (CUSTOM PICTURE MODE)	19
Kuvan terävöittäminen (SHARPNESS)	20
Kuvan ja äänen välisen viiveen säätäminen (AV SYNC)	20
<hr/>	
Säädöt ja asetukset	21
Setup-näytön käyttö	21
LANGUAGE SETUP	21
SCREEN SETUP	21
CUSTOM SETUP	23
AUDIOASETUKSET	23
Digitaalisen toistosignaalin asetukset	24
HDMI SETUP	25
<hr/>	
Lisätietoja	27
Vianetsintä	27
Huomautuksia video-, kuva- tai musiikkitiedostoista	28
Tekniset tiedot	29
Hakemisto	30

Osien ja säädinten opas

Yksityiskohtaisempia tietoja käytöstä on soluissa mainituilla sivuilla.

Kauko-ohjain

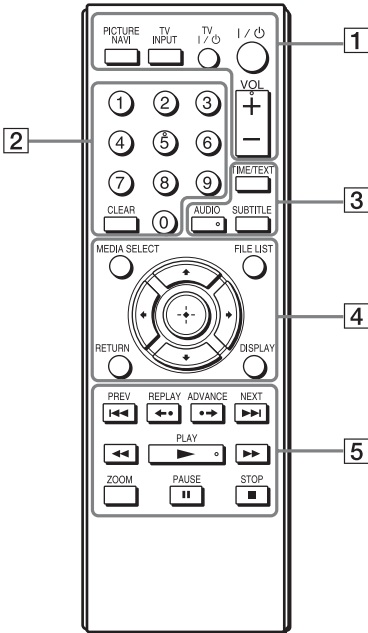

VOL- (äänenvoimakkuus) +, numero 5-, AUDIO- ja ► -painikkeissa on tunnustusnyppylä. Käytä sitä kiintopisteenä soitinta käyttäessäsi.

1 PICTURE NAVI (15)

Jakaa näyttöruudun 16 osaan kuvatiedostojen näyttämiseksi kuvakkeina.

TV INPUT (toistolähteen valinta) (11)

Valitsee tv:n tai jonkin toisen toistolähteen.

TV I/⏻ (virta/valmiustila) (11)

Kytkee tv:n päälle tai asettaa sen valmiustilaan.

I/⏻ (virta/valmiustila) (12)

Kytkee soittimen päälle tai asettaa sen valmiustilaan.

VOL (äänenvoimakkuus) +/- (11)

Säätää tv:n äänenvoimakkuuden.

2 Numeropainikkeet

Lisää raitanumeron tms.

CLEAR (18)

Poistaa syötetyt tiedot.

3 TIME/TEXT

Näyttää toistoajan.

Jos musiikkitiedostossa on ID3-tagi, soitin näyttää albumin/raidan nimen ID3-tagitiedoissa. Tämä soitin tukee ID3-versioita 1.0/1.1 ja 2.2/2.3.

AUDIO (∞)

Vaihtaa ääniraidan kieltä tai audiokanavaa.

SUBTITLE (☰)

- Vaihtaa tekstityksiä vain silloin kun tekstitys on tallennettu DivX-kuvatiedostoihin.
- Näyttää musiikkitiedoston tekstitykset painiketta toiston aikana painettaessa. Lisätietoja on sivulla katso s. 15.

4 MEDIA SELECT (14)

Vaihtaa toistettavan tiedoston tyyppiä (video, stillkuva tai musiikki).

FILE LIST (15)

Näyttää albumilistan.

RETURN (14)

Siirtyä edelliseen näyttöön.

DISPLAY (17)

Näyttää toistotiedot

←/↑/↓/→ (12)

Siirtää valittua yksikköä koskevan korostuksen.

Keskipainike (ENTER) (12)

Vahvistaa valitun yksikön valinnan.

5 **◀◀/▶▶** **PREV/NEXT** (edellinen/
seuraava)
**Siirtyy edelliseen/seuraavaan raitaan
tai tiedostoon normaalissa toistossa.**

◀•/•▶ **REPLAY/ADVANCE** (uusinta/
eteenpäinsiirto/ruutu ruudulta -toisto)

- Toistaa kohtauksen ^{*1} /siirtää kohtausta nopeasti hieman eteenpäin ^{*1} -painiketta toiston aikana painettaessa.
- Toistaa eteenpäin ^{*2} yhden ruudun kerrallaan taukotilassa painettaessa.
- Vaihtaa LUN-laitetta (Logical Unit Number) silloin kun painiketta painetaan albumi- tai raitalistan ollessa esillä (s. 14).

◀◀/▶▶ (haku/hidastettu toisto)

- Toistaa pikatoistolla taakse-/ eteenpäin toiston aikana. Toistonopeus vaihtuu painiketta useamman kerran peräkkäin painettaessa.
- Toistaa eteenpäin ^{*2} hidastetusti painiketta useita kertoja peräkkäin taukotilassa painettaessa.

▶ **PLAY**

Käynnistää tai käynnistää uudelleen (keskeytetyn) toiston.

■ **TAUKO**

Tauottaa tai käynnistää uudelleen (keskeytetyn) toiston.

■ **STOP**

Keskeyttää toiston.

ZOOM

Zoomaa kuvat.

*1 Vain DivX-videotiedostoja käytettäessä
Nämä toiminnot eivät välttämättä toimi kaikissa
kohtauksissa.

*2 Vain videotiedostoja käytettäessä



Jotkin toistotoiminnot eivät toimi tukematonta
MPEG-4-formaattia käytettäessä (s. 28).

Etupaneeli

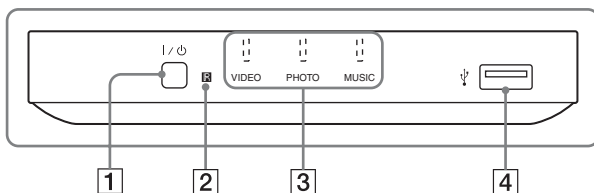

1 I / ⏻ -painike (virta/valmiustila) (12)

2  (kauko-ohjaimen anturi) (11)

3 Mediailmäisimet (14)

Näyttää valitun mediatyyppin.

4  USB-liitäntä (A) (14)

Kytke USB-laite tähän liitäntään.

Takapaneeli

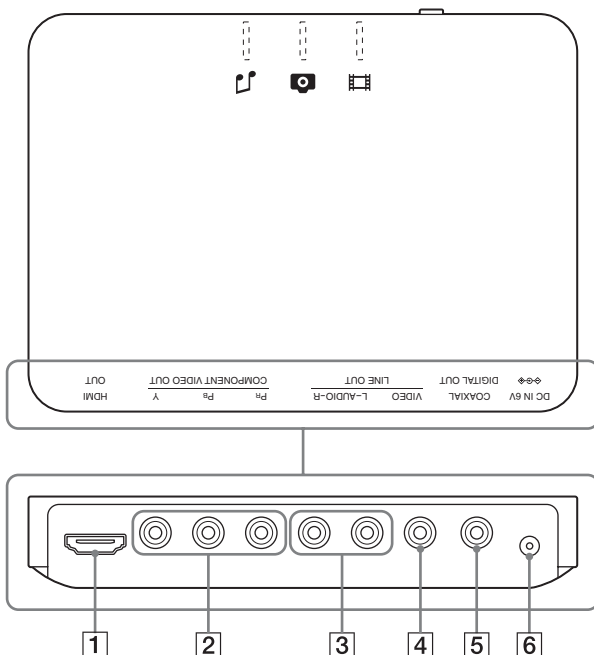

1 HDMI OUT (High-Definition Multimedia Interface -lähtö) -liitäntä (8, 10)

2 COMPONENT VIDEO OUT -liitännät (8)

3 LINE OUT (L-AUDIO-R) -liitännät (10)

4 LINE OUT (VIDEO) -liitäntä (8)

5 DIGITAL OUT (COAXIAL) -liitäntä (10)

6 DC IN 6V (verkkolaitteen tulo) -liitäntä (11)

Liitännät ja asetukset

Tarkista tuotepakkausta purkaessasi, että olet saanut sen mukana toimitettavat lisätarvikkeet sivua s. 29 apuna käyttäen.



- Paina johtojen pistokkeet tukevasti liitäntöihinsä tarpeettoman kohinan välttämiseksi.
- Lue yksityiskohtaisemmat ohjeet soittimeen kytkettävien laitteiden mukana toimitetuista käyttöohjeista.
- Kytke virta jokaisesta laitteesta ennen minkään liitännän tekemistä.

Kohta 1: Kytkennät tv:hen

Kytke tämä soitin tv:hen videojohdolla.

Valitse jokin malleista **A**–**C** tv:si tuloliitännän mukaisesti.

Lomittamattoman signaalin (525p tai 625p) mukaisen kuvan esiin saamiseksi sinun pitää käyttää mallia **B**. Valitse malli

C kytkiessäsi soittimen HDMI-tuloliitännällä varustettuun tv:hen. Tee myös ääniliitännät, jos valitset joko mallin **A** tai **B** (s. 10).

A Videotuloliitântä

Kuvanlaatu on normaali.

B Komponenttivideon tuloliitännät (Y, P_B/C_B, P_R/C_R)

Värintoisto on tarkkaa ja kuvat huippuluokkaa.

C HDMI/DVI-tuloliitântä

Käytä sertifioitua Sony HDMI johtoa (ei sisälly toimitukseen) halutessasi nauttia korkealaatuisesta digitaalisesta kuvan- ja äänenlaadusta HDMI OUT-liitännän kautta.

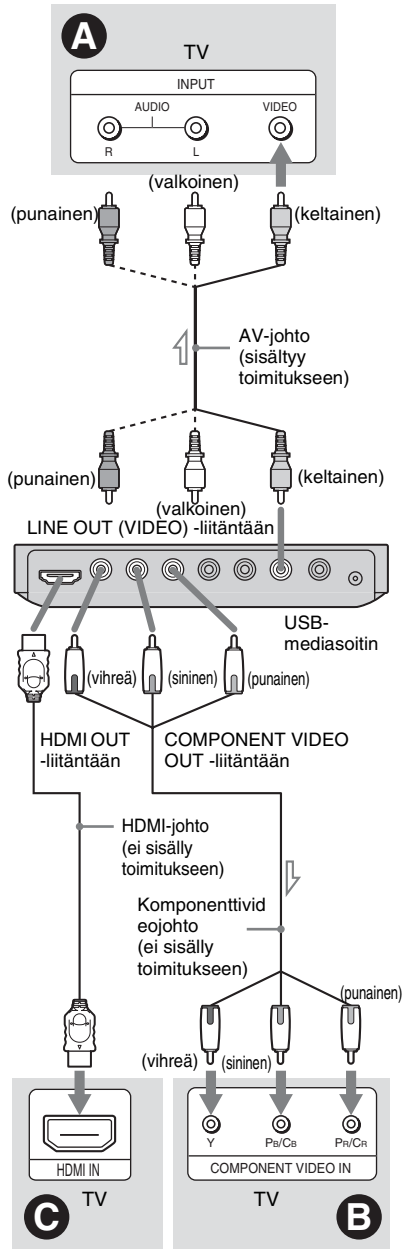

: Signaalin kulkusuunta

Jos halutaan käyttää HDMI OUT -liitäntää

Aseta HDMI-johdon pistoke suoraan HDMI OUT -liitäntään. Väärä liitännätapa saattaa vahingoittaa HDMI OUT -liitäntää ja liitännätapistoketta. Varmista, ettei liitännätapistoke ole väärinpäin tai vinossa liitäntää tehtäessä.

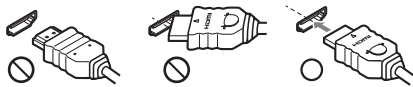

Liitännän tekeminen DVI-lähdöllä varustettuun tv:hen

Käytä HDMI-DVI-muunnosjohtoa (ei sisälly toimitukseen). DVI-liitäntä ei välitä äänisignaaleja, joten sinun on käytettävä jotakin ääniliitäntää tämän liitännän ohella (s. 10). Et voi tämän lisäksi kytkeä tämän laitteen HDMI OUT -liitäntää DVI-liitäntiin, jotka eivät ole HDCP-yhteensopivia (esim. tietokonenäyttöjen DVI-liitäntiin).

Soitin normaaliin 4:3-kuvasuhteen tv:hen kytkettäessä

Jotkin kuvista eivät mahdu kokonaan tv-ruutuun. Lisäohjeita kuvakoon vaihtamisesta on sivulla katso s. 21.



- Älä kytke videonauhuria tms. tv:n ja tämän soittimen väliin. Jos soittimen signaalit kulkevat videonaurin kautta, ei tv-ruudulle välttämättä saada tarkkaa kuvaa. Jos tv:ssä on vain yksi AV-tuloliitäntä, kytke soitin tähän liitäntään.
- Irrota HDMI-johto siirtäessäsi soittimen.
- Jos käytät kaappia tämän soittimen sijoituspaikkana silloin kun HDMI-johto on kiinnitetty soittimen takapaneeliin, älä paina soitinta kiinni kaapin takaseinään. HDMI OUT -liitäntä tai HDMI-johto saattaa tällöin vaurioitua joutuessa puristuksiin.
- Asettaessasi HDMI-johtoa paikalleen tai irrottaessasi sitä älä yritä kääntää tai kiertää HDMI-pistoketta.

'BRAVIA Sync' -toimintoa koskevista CONTROL FOR HDMI -toiminnoista (Vain HDMI-liitännät)

Kytkemällä tämän laitteen muihin Sony-laitteisiin, jotka ovat yhteensopivia CONTROL FOR HDMI -toiminnon kanssa käyttämällä HDMI-johtoa (ei sisälly toimitukseen), voit käyttää hyväksesi seuraavia toimintoja:

- Yhden kosketuksen toisto (s. 15)
- Laitteiston virrankatkaisu Kun kytket tv:n päältä tv:n kauko-ohjaimen I/O -painikkeella, CONTROL FOR HDMI -toiminnon kanssa yhteensopivat laitteet kytkeytyvät päältä automaattisesti.



Kytketystä laitteesta riippuen CONTROL FOR HDMI-toiminto ei välttämättä toimi. Lue lisätietoja laitteen mukana toimitetuista käyttöohjeista.

'BRAVIA Sync' -näyttö

Voit käyttää soitinta valitsemalla tv:n kauko-ohjaimesta SYNC MENU -painikkeen tai tv:n valintavalikon.

Joissakin tv-vastaanottimissa saatetaan käyttää muita painikkeita 'BRAVIA Sync' -näytön päällekytkemiseksi tai niissä tarvitaan asetuksen asettamista itse tv:stä. Tv:stä riippuen asetusnäyttö saattaa tulla näkyviin ennen 'BRAVIA Sync' -näyttöä. Lue lisätietoja myös tv:n omista käyttöohjeista.

'BRAVIA Sync' -näyttö



Tuo esiin "FILE LIST"- ja "PICT. NAVI" -näytöt (Picture Navigation).

Valitse yksikkö ←/→ -painikkeilla ja paina sen jälkeen ENTER-painiketta.

Näytön vaihtamiseksi

Paina tv:n kauko-ohjaimen SYNC MENU -painiketta niin monta kertaa kuin tarvitaan näytön päällekytkemiseksi tai vaihtamiseksi. 'BRAVIA Sync' -näyttö ja Control Menu -valikko tulevat esiin vuorotellen.

Näytön kytkemiseksi päältä

Paina RETURN- tai SYNC MENU -painiketta tv:n kauko-ohjaimesta niin monta kertaa kuin tarvitaan.



Voit käyttää näitä toimintoja myös soittimen kauko-ohjaimesta.



- 'BRAVIA Sync' -näytössä näkyvillä yksiköillä on samat toiminnot kuin soittimen kauko-ohjaimen painikkeilla (s. 5).
- Voit käyttää tätä toimintoa ainoastaan silloin kun tv:si tukee 'BRAVIA Sync' -toimintoa.
- Lisätietoja 'BRAVIA Sync' -toiminnosta on tv:n käyttöohjeissa.

Kohta 2: Soittimen kytkeminen audiolaitteeseen

Valitse jompikumpi malleista **A** ja **B** tv-vastaanottimesi, projektorisi tai audiolaitteesi, kuten AV-vahvistimen (virtinvahvistin) tuloliitännän mukaisesti. Tämän tehtyäsi pystyt kuuntelemaan toistoääntä.

A Audio L/R -tuloliitännät

Tekemällä tämän liitännän voit käyttää tv:si tai audiolaitteesi kahta kaiutinta äänentoistoon.

B Digitaalisen äänen tuloliitäntä

Jos audiolaitteessasi on Dolby Digital- tai MPEG-audiodekooderi ja digitaalinen tuloliitäntä, käytä tätä liitäntää. Pystyt tällöin nauttimaan Dolby Digital- (5.1-kanavainen) ja MPEG audio (5.1-kanavainen) surround-tehosteista.

Jos kytket tämän soittimen toiseen Sony-audiolaitteeseen, joka on yhteensopiva CONTROL FOR HDMI -toiminnon kanssa, lue lisäohjeita tuon audiolaitteen käyttöohjeista.



- Sen jälkeen kun olet tehnyt liitännät, tee tarpeelliset asetukset Quick Setup -valikosta (s. 12). Jos audiolaitteessasi on MPEG-audiodekooderitoiminto, aseta "AUDIO SETUP"-asetuksista (s. 24) "MPEG"-asetukseksi "MPEG". Muussa tapauksessa kaiuttimistasi ei tule kuuluvii ääntä tai ne toistavat vain kovaäänistä melua.
- Jos kytket soittimen audiolaitteeseen HDMI-johdolla, sinun on suoritettava myös jokin seuraavista toimenpiteistä:
 - Sinun on kytkettävä audiolaitte tv:hen HDMI-johdolla.
 - Sinun on kytkettävä tämä soitin tv:hen jollakin muulla videojohdolla kuin HDMI-johto (ts. komponenttivideojohdolla tai AV-johdolla)
- Liitäntäpistoketta HDMI OUT -liitäntään kytkettäessä aseta HDMI-johdon pistoke suoralla liikkeellä liitäntään. Älä taita HDMI-johtoa tai paina sitä väkivalloin.

* Keltaista pistoketta käytetään videosihtaalien siirtoon (s. 8).

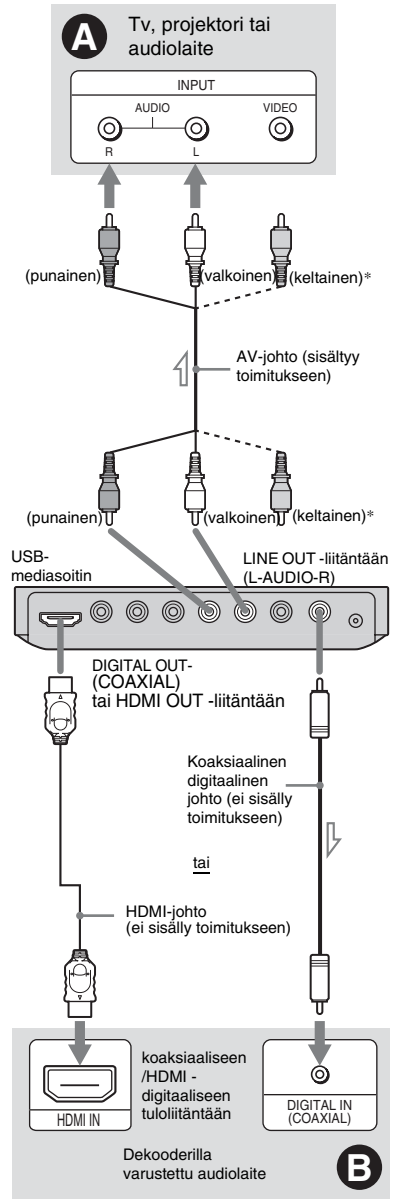

Kaiutinliitännien suorittamiseksi oikein lue myös tähän soittimeen kytkettyjen laitteiden käyttöohjeet.

Kohta 3: Verkkolaitteen kytkeminen

Kytke toimitettu verkkolaite soittimen DC IN 6V -liitäntään

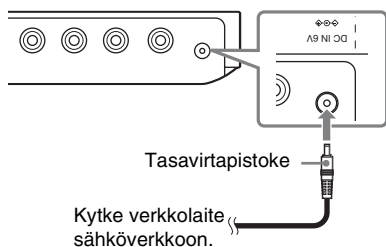

⚡ Keskeytä toisto ennen virtajohdon irrottamista. Ellet tee niin, voi seurauksena olla toimintahäiriö.

Kohta 4: Kauko-ohjaimen valmistelu

Aseta paristotilaan kaksi R6-paristoa (AA-koko) niiden ⊕ ja ⊖ -päät paristotilan merkintöjen mukaisesti. Suuntaa kauko-ohjainta käyttäessäsi se soittimen kauko-ohjainanturia  kohti.

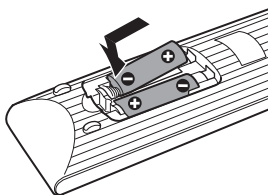

- ⚡
- Älä jätä kauko-ohjainta äärimmäisen kuumaan tai kosteaan paikkaan.
 - Vältä esineiden pudottamista kauko-ohjaimen päälle, erityisesti silloin kun sen paristoja vaihdetaan.
 - Älä altista kauko-ohjaimen anturia suoralle auringonvalolle tai muille kirkkaille valonlähteille. Seurauksena voi olla toimintavika.
 - Ellet käytä kauko-ohjainta pitkään aikaan, poista siitä paristot välttääksesi paristojen vuotamisesta ja syöymisestä mahdollisesti aiheutuvat vahingot.

Television käyttäminen kauko-ohjaimen avulla

Voit säätää Sony-tv:n äänenvoimakkuutta ja ohjelmälähdettä sekä käyttää sen virtakytkintä laitteen mukana toimitetulla kauko-ohjaimella.

Käytettävissä olevat painikkeet

Kytkevistä laitteista riippuen et välttämättä pysty ohjaamaan tv:tä kaikilla tai joillakin toimitetun kauko-ohjaimen painikkeilla.

Painikkeet	Toiminto
TV 	Television päälle- tai päältäkytkeminen
VOL (äänenvoimakkuus) +/-	Tv:n äänenvoimakkuuden säätäminen
TV INPUT (toistolähteen valinta)	Tv:n toistolähteen ja muiden toistolähteen valinta

Muiden tv-vastaanotinten käyttö kauko-ohjaimella

Voit ohjata muun kuin Sony-tv:n äänenvoimakkuutta tai ohjelmälähdettä ja käyttää myös sen virtakytkintä.

Jos tv:si on mukana alla olevassa luettelossa, aseta sen valmistajan mukainen koodi.



Paristoja kauko-ohjaimen vaihtaessasi koodinumero saattaa palautua oletusasetukseen. Vaihda se tällöin oikeaksi koodinumeroksi.

- 1 Samalla kun pidät TV -painiketta alaspainettuna, valitse tv:n valmistajakoodi numeropainikkeilla.
- 2 Päästä TV -painike.

Kauko-ohjaimella ohjattavien tv-vastaanotinten koodinumerot

Jos oman televisiomerkkisi kohdalla on annettu useita merkkikoodeja, kokeile aina yhtä koodia kerrallaan nähdäksesi millä koodilla televisiosi toimii.

Valmistaja	Koodinro
Sony	01 (oletus)
Hitachi	24
LG/Goldstar	76
Panasonic	17, 49
Philips	06, 08, 72
RCA	77
Samsung	71
Sharp	29
Toshiba	38

Kohta 5: Pika-asetustoiminto

Suorita alla kuvattu menettely soittimen käyttämiseksi mahdollisimman vähillä perusasetuksilla.

Säädön ohittamiseksi paina -painiketta, edelliseen asetukseen palaamiseksi paina -painiketta.

1 Kytke tv päälle ja paina -painiketta.

2 Siirrä tv:n tuloliitännän valitsin asentoon, jossa soittimen toistosignaali tulee näkyviin tv-ruutuun.

Näytön alosaan ilmestyy "Press [ENTER] to run QUICK SETUP". Ellei tämä tiedote tule esiin, valitse ohjausvalikon SETUP-valikosta "QUICK" pika-asetusten (Quick Setup) (s. 18) tekemiseksi.

3 Paina ENTER-painiketta kytkemättä vielä USB-laitetta järjestelmään.

Kieliasetusnäyttö (Language Setup) tulee esiin.

4 Valitse kieli painamalla / -kohdistimia.

Laitte näyttää valikon ja tekstitykset valitulla kielellä.

5 Paina ENTER-painiketta.

Kuvasuhteen asetuspainike (Screen Setup) tulee esiin.

6 Valitse tv-tyyppiäsi vastaava asetuspainamalla / -painiketta.

Valitse "16:9" tai "4:3 LETTER BOX" (s. 21).

7 Paina ENTER-painiketta.

Audiolaitteen liitäntätyypin valinnan asetuspainike tulee esiin.

8 Valitse audiolaitteessa käytettävä liitäntätyyppi (jos sellaista käytetään) painamalla ensin **↑/↓** -painiketta ja sen jälkeen **ENTER**-painiketta.

Valitse "NO", ettei ole kytketty audiolaitetta tähän soittimeen, ja siirry sen jälkeen kohtaan 10.

Valitse "YES: LINE OUTPUT L/R (AUDIO)", jos olet kytketty audiolaitteen audiojohdolla, ja siirry sen jälkeen kohtaan 10.

Valitse "YES: DIGITAL OUTPUT", jos olet kytketty audiolaitteen digitaalisella koaksiaalisella/HDMI-johdolla

9 Valitse **↑/↓** -painikkeilla audiolaitteessasi käytettävä Dolby Digital -signaalintyyppi.

Jos audiolaitteessasi on Dolby Digital -dekooderi, valitse "DOLBY DIGITAL". Valitse muussa tapauksessa "D-PCM".

10 Paina **ENTER**-painiketta.

Pika-asetustoiminto ja liitännät ovat nyt valmiina käyttöä varten.

Jos audiolaitteessasi on MPEG-audiodekooderi, aseta "AUDIO SETUP" -valikosta (s. 24) "MPEG"-asetukseksi "MPEG".



Jos "PhotoTV HD" -tila on aktiivinen (s. 16), tv-tyypin "TV TYPE" valinta ohitetaan.

Tiedostojen toisto

Tarkista ennen USB-laitteen kytkemistä tähän soittimeen, mitkä USB-laitteet ja tiedostotyyppit sopivat toistettaviksi tällä soittimella. Lue kappale "Toistokelpoiset USB-laitteet" (liite) ja USB-laitteen käyttöohjeet. Lisätietoja toistokelpoisista tiedostoista on kappaleessa lue "Huomautuksia video-, kuva- tai musiikkitiedostoista" (s. 28).

1 Siirrä tv:n tuloliitännän valitsin asentoon, jossa soittimen toistosignaali tulee näkyviin tv-ruutuun.

2 Kytke USB-laite USB-liitäntään.

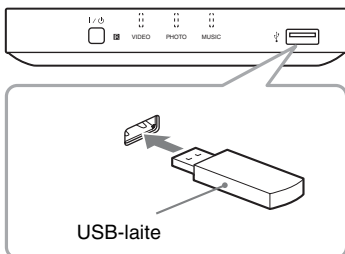

Laitteesta riippuen saattaa albumilista ilmestyä tv-ruutuun.

3 Valitse painamalla MEDIA SELECT -painiketta niin monta kertaa kuin tarvitaan "VIDEO", "PHOTO (MUSIC)", "PHOTO (BGM)" tai "MUSIC" ja paina sen jälkeen ENTER-painiketta.

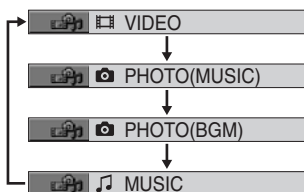

Albumilista tulee esiin.

4 Valitse albumi ↑/↓ -painikkeilla.

5 Paina ►.

Toisto käynnistyy valitulta albumilta. Säädä äänenvoimakkuus tv:stä tai audiolaitteesta. Paina ENTER-painiketta tietyn video- tai musiikkitiedoston valitsemiseksi ja valitse raita tai tiedosto ↑/↓ -painikkeilla ja paina sen jälkeen ENTER-painiketta. Tietyn kuvatiedoston valitsemiseksi lue kappale lue "Kuvatiedoston valinta" (s. 15).

Toiston keskeyttämiseksi

Paina ■ -painiketta.

Toiston tauottamiseksi

Paina II -painiketta.

Suuraavalle tai edelliselle sivulle siirtyminen

Paina → tai ← -painiketta.

Edelliseen näyttöön siirtyminen

Paina RETURN-painiketta.

Suuraavaan tai edelliseen musiikki-/videotiedostoon siirtymiseksi

Paina toiston aikana ►► tai ◀◀ -painiketta.

Pidä mielessä, etet voi siirtyä edelliseen albumiin ◀◀ -painikkeella ja että sinun on valittava edellinen albumi albumilistalta.

USB-laitteen irrottaminen

Keskeytä toisto ja irrota USB-laite USB-liitännästä.



- Asettamalla "MEDIA"-asetukseksi "PHOTO (MUSIC)" voit katsella äänentoistolla varustettua diaesitystä silloin kun musiikki- ja kuvatiedostot on tallennettu samaan albumiin.
- Tiedostojen sisällöstä riippuen ei soitin välttämättä toista kaikkia tiedostoja "MEDIA"-asetuksista riippumatta.
- Voit asettaa soittimen kytkeytymään päältä automaattisesti joka kerta kun jätät sen pysäytystilaan vähintään 30 minuutiksi. Tämän toiminnon asettamiseksi päälle tai päältä aseta "CUSTOM SETUP" -valikon "AUTO POWER OFF" -asetukseksi joko "ON" tai "OFF" (s. 23).



- Kopioi varmistustoimenpiteenä USB-laitteen tärkeät tiedostot ennen sen kytkemistä tähän soittimeen.

- Älä kytke USB-laitetta tähän laitteeseen väkipakolla ja varmista, että liitäntäjohdon pistoke on oikein päin.
 - Älä kytke soitinta USB-laitteeseen USB-keskittimen avulla.
 - Varmista, ettei USB-laitteessa on yhtään viruksen saastuttamaa tiedostoa, ennen kuin aloitat sen käytön.
 - Tämä soitin tukee ainoastaan USB-massamuistilaitteita.
 - Tämä laite tukee ainoastaan FAT12-, FAT16- tai FAT32-formaatien mukaisia USB-laitteita.
 - Jotkin USB-laitteet eivät välttämättä toimi yhdessä tämän soittimen kanssa.
 - Joissakin laitteissa saattaa esiin tulla LUN-numero (Logical Unit Number). LUN- tai alkuperäisen tallennuslaitteen vaihtamiseksi paina **↔** -painiketta albumi- tai raitalistan tullessa esiin.
 - Jos katselukertojen määrän ilmaisin tulee esiin, voit toistaa DivX-videotiedostoja niin monta kertaa kuin esivalittu määrä sallii. Seuraavat tapahtumat lasketaan katselukerroiksi:
 - toisen tiedoston toisto.
 - soittimen päältäkytkentä. Tähän sisältyy soittimen automaattinen päältäkytkentä automaattisella virrankatkaisutoiminnolla.
- Paina **■** -painiketta **■** -painikkeen painamisen sijaan katselun keskeyttämiseksi.
- silloin kun USB-laite on irrotettu.
 - silloin kun "MEDIA"-asetuksia on vaihdettu.

Musiikin toistaminen tekstityksellä

Paina SUBTITLE-painiketta toistaessasi musiikkitiedostoja, joissa on synkronoimattomia musiikkitekstejä. Siirry seuraavalle/edelliselle riville **↕** -painikkeilla.



Aseta "MEDIA"-asetukseksi "MUSIC" musiikkitekstitoiminnon aktivoimiseksi.



Tämä soitin tukee vain MP3 ID3 Lyrics -toimintoa.

Yhden kosketuksen toisto (vain HDMI-liitännät)

Painamalla kerran kauko-ohjaimen **▶** -painiketta soitin ja tv kytkeytyvät automaattisesti päälle ja tv:n tuloliitännäksi kytkeytyy soitin. Toisto käynnistyy automaattisesti.

Tv:n toistoliitäntä siirtyy automaattisesti soittimeen seuraavissa tapauksissa:

- Painaessasi kauko-ohjaimen **▶**, FILE LIST- tai DISPLAY-painiketta. Pidä mielessä, etteivät nämä painikkeet toimi silloin kun toistat musiikkitiedostoja "MUSIC"-tilassa.

Kuvatiedoston valinta

1 Paina FILE LIST -painiketta.

Albumilista tulee esiin.

2 Valitse albumi **↕** -painikkeilla ja paina sen jälkeen PICTURE NAVI -painiketta.

Albumin kuvatiedostot tulevat esiin 16 apuruudulla. Vierityspalkki näkyy oikealla.

1	2	3	4	
5	6	7	8	
9	10	11	12	
13	14	15	16	

Yliä muiden kuvien katselemiseksi valitse viimeinen kuva ja paina **↕** -painiketta. Edelliseen kuvaan palaamiseksi valitse ensimmäinen kuva ja paina **↕** -painiketta.

3 Valitse katseltava kuva **←/↕/→** -painikkeilla ja paina sen jälkeen ENTER-painiketta.

Valittu kuva ilmestyy näytölle.

Seuraavaan tai edelliseen kuvatiedostoon siirtyminen

Paina **←** tai **→** -painiketta toiston aikana. Pidä mielessä, ettet voi siirtyä edelliseen albumiin **←** -painikkeella. Valitse edellinen albumi albumilistalta.

Kuvan kääntäminen

Paina **↕** -painikkeita kuvan ollessa esillä. Joka kerta kun painat **↕** -painiketta, kuva kääntyy vastapäivään 90 astetta. Normaalinäkymään palataksesi paina CLEAR-painiketta. Pidä mielessä, että näkymä palautuu normaaliksi, jos painat **↕** -painikkeita siirtyäksesi seuraavaan tai edelliseen kuvaan.

Kuvatietojen näyttäminen

Paina SUBTITLE-painiketta kuvatiedostoja katsellessasi.

Valitun kuvatiedoston yksityiskohtaiset tiedot tulevat esiin.

 tulee esiin, jos kuva on kuvattu salaman avulla.

 tulee esiin, jos kuvaa on käännetty automaattisesti.

Tietojen piilottamiseksi paina SUBTITLE-painiketta.

Pidä mielessä, että edelliset tiedot eivät välttämättä tule esiin digitaalikamerasta riippuen.

Kuvan katselun keskeyttämiseksi

Paina  -painiketta.



PICTURE NAVI -toiminto ei toimi, jos "MUSIC" tai "VIDEO" on valittu "MEDIA"-valikosta (s. 14).

Korkealaatuisen diaesityksen katselu (PhotoTV HD)

Jos käytät Sony'n tv:tä, joka on yhteensopiva "PhotoTV HD" -toiminnon kanssa, voit helposti katsella kuvia parhaalla mahdollisella kuvanlaadulla seuraavaa liitäntää ja asetusta käyttäen.

1 Kytke soitin tv:hen HDMI-johdolla (ei sisälly toimitukseen).

2 Aseta tv:n videoasetukseksi "Video-A"-tila.

Yksityiskohtaisia tietoja "Video-A"-tilasta on tv:n käyttöohjeissa.

3 Aseta "HDMI SETUP" -valikosta (s. 25) "JPEG RESOLUTION" -asetukseksi "PhotoTV HD".

"PhotoTV HD" -toiminnosta

"PhotoTV HD" -toiminto mahdollistaa korkealuokkaisten kuvien ja kuvamaisten tekstitysten ja värien toiston. Kytkemällä tähän soittimeen Sony'n "PhotoTV HD" yhteensopivan laitteen HDMI-johdolla, täysin uusi kuvamaailma saadaan esiin erinomaisella Full HD -kuvanlaadulla.



Esimerkiksi ihmisiin pinnan, kukkien, heikan ja aaltojen hieno toisto voidaan nyt luoda suurelle näytölle kauniilla valokuvatasoisella laadulla.



- Kytkemällä tähän laitteeseen Sony'n "PhotoTV HD" -yhteensopiva laite HDMI-johdolla, tv säätää automaattisesti kuvanlaadun parhaaksi mahdolliseksi valokuvien katselua varten. Yksityiskohtaisia tietoja tästä on tv:n käyttöohjeissa.
- "PhotoTV HD" -toiminto aktivoituu silloin kun "JPEG RESOLUTION" -asetukseksi on asetettu "PhotoTV HD" ja kun valokuvatoisto on mahdollista sekä tämän soittimen ollessa kytkettynä tv:hen HDMI-johdolla.
- Et pysty valitsemaan tiloja "CUSTOM PICTURE MODE" ja "SHARPNESS", jos "PhotoTV HD" -tila on aktivoitu.
- Jos "PhotoTV HD" -tila on aktivoitu, soitin vaihtaa automaattisesti toistettavaan videonaalin "HDMI RESOLUTION" -valikosta asetukseen "1920x1080i", "TV TYPE" -asetukseksi "16:9" ja "YCbCr/RGB (HDMI)" -asetukseksi "YCbCr", vaikka voimassa olevat asetukset säilytetäisiinkin.
- Et voi valita "HDMI SETUP" -valikosta (s. 25) "HDMI RESOLUTION"- tai "YCbCr/RGB (HDMI)" -asetuksia tai "SCREEN SETUP" -valikosta (s. 21) "TV TYPE" -asetusta, jos "PhotoTV HD" -tila on aktiivinen.
- Jos asetat "PhotoTV HD" -tilan käyttöön, tehosteet, kuvan kääntäminen ja zoom-toiminnot eivät toimi.
- Jos "PhotoTV HD" -tila on aktiivinen, tv-tyypin "TV TYPE" valinta ohitetaan Quick Setup -toiminnossa (s. 12).

Kuvien vaihtumisvälin asettaminen diaesityksessä (INTERVAL)

Voit asettaa diaesitysten kuvien näyttämisaajan.

1 Kun olet valinnut Control Menu -valikosta (s. 17)  (INTERVAL), valitse asetukset  /  -painikkeilla.

Oletusasetus on alleviivattu.

- **NORMAL**: asettaa normaalin vaihtumisvälin.
- **FAST**: asettaa NORMAL-asetusta lyhyemmän vaihtumisvälin.
- **SLOW 1**: asettaa NORMAL-asetusta pitemmän vaihtumisvälin.
- **SLOW 2**: asettaa SLOW 1 -asetusta pitemmän vaihtumisvälin.

2 Paina ENTER-painiketta.



Vaihtumisväli riippuu "HDMI SETUP" -valikosta tehdystä (s. 25) "JPEG RESOLUTION" -asetuksesta.

Diaesityksen näyttötapa (EFFECT)

Voit valita diakuvien näyttötavan diaesityksen aikana.

1 Kun olet valinnut Control Menu -valikosta (s. 17) (EFFECT), valitse asetus -painikkeilla.

Oletusasetus on alleviivattu.

- **MODE 1:** kuvat näytetään satunnaisesti vaihtuvilla tehosteilla
- **MODE 2:** seuraava kuva siirtyy vasemmasta yläkulmasta oikeaan alakulmaan
- **MODE 3:** seuraava kuva siirtyy ylhäältä alas
- **MODE 4:** seuraava kuva siirtyy vasemmalta oikealle
- **MODE 5:** kuva levittäytyy keskeltä laidoille
- **OFF:** kytkee päältä tämän toiminnon

2 Paina ENTER-painiketta.



- Pidä mielessä, ettei tämä toiminto toimi, jos JPEG-tiedostossa on kääntämistietoja.
- Jotkin toiminnot eivät toimi riippuen "JPEG RESOLUTION" -asetuksesta (s. 25).

Control Menu -valikon näyttö

Valitse Control Menu -valikon avulla toiminto ja tarkista siihen liittyvät tiedot. Paina DISPLAY-painiketta niin monta kertaa kuin tarvitaan kytkeäksesi päälle Control Menu -valikon tai vaihtaaksesi sen seuraavalla tavalla:

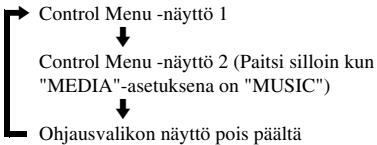

Control Menu -näytöt 1 ja 2 näyttävät eri yksiköt mediatyypistä riippuen.

Esimerkki: Control Menu -näyttö 1 videotiedostoa toistettaessa.

Paina  -painiketta yksikön valitsemiseksi Control Menu -valikosta ja paina sen jälkeen ENTER-painiketta.

Lisätietoja yksiköstä on kappaleessa lue "Control Menu -valikon yksiköiden luettelo" (s. 18).

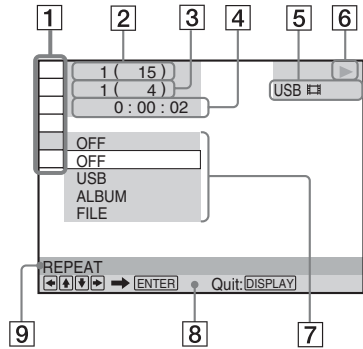

- 1 Control Menu -valikon yksiköt
- 2 Parhaillaan toistettavan albumin numero/Albumien kokonaismäärä
- 3 Parhaillaan toistettavan tiedoston numero/Tiedostojen kokonaismäärä
- 4 Toistoaika*
- 5 Valittu mediatyyppi
- 6 Toistotila
- 7 Valitun yksikön kuvake/valikkovaihtoehdot
- 8 Käyttötiedote
- 9 Valitun Ohjausvalikon yksikön toiminnon nimi

* Näyttää kuvatiedostojen päiväkseen.

Control Menu -valikon yksiköiden luettelo

Yksikkö Yksikön nimi, toiminto



ALBUMI

Valitsee albumin, jossa on toistettava videotiedosto.



FILE

Valitsee toistettavan videotiedoston.



ALBUMI

Valitsee albumin, jossa on toistettavia musiikki- tai kuvatiedostoja.



FILE

Valitsee toistettavan kuvatiedoston.



RAIDA

Valitsee toistettavan raidan.

Albumin, tiedoston ja raidan hakeminen

- 1 Valitse Control Menu -valikosta "ALBUM", "FILE" tai "TRACK".
- 2 Valitse hakutapa -painikkeilla. "*** (**)" on valittu (** tarkoittaa numeroa).
- 3 Paina ENTER-painiketta. "*** (**)" vaihtuu merkiksi "-- (**)."
- 4 Valitse haettava numero numeropainikkeilla.
- 5 Paina ENTER-painiketta.



TIME/TEXT

Tarkistaa kuluneen ajan. Syötä aikakoodi kuva- ja musiikkihakua varten (Vain DivX-videotiedostot).

- 1 Paina ENTER-painiketta.
- 2 Näppäile haluamasi aikakoodi käyttämällä numeropainikkeita ja paina sen jälkeen ENTER-painiketta. Jos esimerkiksi haluat löytää kohtauksen, joka sijaitsee 2 tuntia, 10 minuuttia ja 20 sekuntia alusta, kirjoita "2:10:20".



DATE

Näyttää päiväyksen, jona kuva otettiin digitaalikameralla.



MEDIA

Valitsee toistettavan median tyyppin. VIDEO: toistaa videotiedostot. PHOTO (MUSIC): toistaa kuva- ja musiikkitiedostot diaesityksenä. PHOTO (BGM): toistaa kuvatiedostot soittimen sisäisen taustamusiikin säestyksellä. Halutessasi valita taustamusiikkisävelmän, paina AUDIO-painiketta niin monta kertaa kuin tarvitaan kuvaa katseltaessa. MUSIC: toistaa musiikkitiedostot.



- Yksityiskohtaisia tietoja toistokelpoisista tiedoista on kappaleessa lue "Huomautuksia video-, kuva- tai musiikkitiedoista" (s. 28).
- Tiedostojen sisällöstä riippuen ei soitin välttämättä toista kaikkia tiedostoja "MEDIA"-asetuksista riippumatta.



REPEAT

Valitsee jatkuvalla toistolla toistettavan yksikön painiketta toistuvasti painettaessa. USB: toistaa kaikkia albumeita jatkuvalla toistolla. TRACK: toistaa jatkuvalla toistolla parhaillaan soivaa musiikkiraitaa. FILE: toistaa jatkuvalla toistolla parhaillaan toistettavaa videotiedostoa. ALBUM: toistaa jatkuvalla toistolla nykyistä albumia. Paina normaaliin toistoon palaamiseksi CLEAR-painiketta tai valitse "OFF".



SETUP (s. 12, 21)

QUICK: Käytä Quick Setup -toimintoa kuvaruutunäytön kielen, TV:n kuvasuhteen ja audiotuotostignaalin valitsemiseksi. CUSTOM: Quick Setup -asetuksen lisäksi voit säätää myös monia muita asetuksia.

RESET:

Palauttaa kohdan "SETUP" asetukset oletusarvoihin.



ZOOM

Suurentaa kuvan aina nelikertaiseksi alkuperäiseen verrattuna ja vierittää sitä -painikkeilla. Paina normaalinäkymään palaamiseksi CLEAR-painiketta. Tämä toiminto on käytettävissä kaikkiin kuviin, paitsi taustakuviin.



INTERVAL (s. 16)

Valitsee diakuvien vaihtumisvälin.

**EFFECT** (s. 17)

Valitsee diaesityksen kuvanvaihdossa käytettävät tehosteet.

**CUSTOM PICTURE MODE**

(s. 19)

Valitsee katsomaasi ohjelmaan parhaiten sopivan kuvanlaadun.

**SHARPNESS** (s. 20)

Korostaa kuvan ääriviivoja terävämmän kuvan aikaansaamiseksi.

**AV SYNC** (s. 20)

Säätää kuvan ja äänen välisen viiveen.



Control Menu -valikon kuvakkeeseen syttyä vihreä valo → silloin kun valitset jonkin yksikön paitsi "OFF" (Vain "REPEAT"-, "SHARPNESS" - ja "ZOOM"-toiminnoissa). "CUSTOM PICTURE MODE" -ilmaisimeen syttyä vihreä valo silloin kun jokin muu asetus kuin "STANDARD" on valittu. "AV SYNC" - ilmaisimeen syttyä vihreä valo silloin kun asetukseksi on asetettu suurempi arvo kuin 0 ms.

Toistokonfiguraation räätälöinti



Toistokuvan säätäminen (CUSTOM PICTURE MODE)

Voit säätää soittimen toistamaa videosignaalia haluamasi kuvanlaadun saavuttamiseksi.

1 Kun olet valinnut Control Menu (s. 17) -valikosta (CUSTOM PICTURE MODE), valitse ↑/↓ -painikkeilla haluamasi asetus.

Oletusasetus on alleviivattu.

- **STANDARD:** näyttää normaalikuvan.
- **DYNAMIC 1:** tuottaa tarkan dynaamisen kuvan lisäämällä kuvaan kontrastia ja värikylläisyyttä.
- **DYNAMIC 2:** tuottaa dynaamisemman kuvan kuin DYNAMIC 1 lisäämällä entisestään kuvan kontrastia ja värikylläisyyttä.
- **CINEMA 1:** vahvistaa tummien alueiden yksityiskohtia lisäämällä mustan värin voimakkuutta.
- **CINEMA 2:** Valkoiset värit tulevat kirkkaammiksi ja mustat värit värikylläisemmiksi, ja värien kontrastit kasvavat.
- **MEMORY** →: säätää kuvaa yksityiskohtaisemmin

KUVA	Muuttaa kontrastiasetusta.
BRIGHTNESS	Muuttaa koko ruudun kirkkausastetta.
COLOR	Tekee väreistä syvempiä tai vaaleampia.
HUE	Muuttaa väritasapainoa.

2 Paina ENTER-painiketta.

Valittu asetus alkaa näkyä kuvassa.



Elokuvaa katseltaessa suositellaan asetusta "CINEMA 1" tai "CINEMA 2".



- Tämä toiminto ei toimi, jos "PhotoTV HD" -tila on aktivoitu (s. 16).
- Tämä toiminto ei toimi, jos tv:si tukee Theatre-tilaa ja jos sen tilaksi on asetettu "On". Lisätietoja on tv:n käyttöohjeissa.

Kuvan terävöittäminen (SHARPNESS)

Voit vahvistaa kuvien ääriviivoja terävämpien kuvien aikaansaamiseksi.

1 Kun olet valinnut Control Menu (s. 17) -valikosta (SHARPNESS), valitse taso \uparrow/\downarrow -painikkeilla.

Oletusasetus on alleviivattu.

- OFF: peruuttaa tämän vaihtoehdon
- 1: vahvistaa ääriviivoja
- 2: vahvistaa ääriviivoja enemmän kuin 1

2 Paina ENTER-painiketta.

Valittu asetus alkaa näkyä kuvassa.



- Tämä toiminto ei toimi, jos "PhotoTV HD" -tila on aktivoitu (s. 16).
- Tämä toiminto ei toimi, jos tv:si tukee Theatre-tilaa ja jos sen tilaksi on asetettu "On". Lisätietoja on tv:n käyttöohjeissa.

Kuvan ja äänen välisen viiveen säätäminen (AV SYNC)

Ellei ääni vastaa kuvan tapahtumia, voit säätää kuvan ja äänen välistä viivettä.

1 Kun olet valinnut Control Menu (s. 17) -valikosta (AV SYNC), valitse \rightarrow -painikkeella "SET \rightarrow ", ja paina sen jälkeen ENTER-painiketta.

"AV SYNC" -säätöpalkki tulee esiin.



2 Paina \rightarrow -painiketta niin monta kertaa kuin tarvitaan viiveen säätämiseksi.

Joka kerta kun painat \leftarrow/\rightarrow -painiketta, viivettä säädetään 10 millisekunnilla.

3 Paina ENTER-painiketta.

Valittu asetus alkaa näkyä kuvassa.

Asetusten palauttaminen "AV SYNC" -asetukseen

Paina CLEAR-painiketta kohdassa 2.



- Tämä toiminto ei toimi, jos DIGITAL OUT (COAXIAL) -liitäntää käytetään ja olet asettanut "AUDIO SETUP" -valikon "DOLBY DIGITAL" -asetukseksi "DOLBY DIGITAL" tai "MPEG" -asetukseksi "MPEG" (s. 24).
- Tämä toiminto ei toimi, jos olet kytkenyt Dolby Digital -yhteensopivan laitteen HDMI OUT -liitäntään ja olet asettanut "AUDIO SETUP" -valikon "DOLBY DIGITAL" -asetukseksi "DOLBY DIGITAL" tai "MPEG" -asetukseksi "MPEG" (s. 24).
- Tämä toiminto toimii vain videotiedostoja toistettaessa.

Setup-näytön käyttö

Voit säätää eri yksiköitä, kuten kuvaa ja ääntä. Yksityiskohtaisia tietoja kustakin Setup-näytön yksiköstä on sivuilla 21–26.



Tiedoston tallennetuilla toistoasetuksilla on etusija Setup-näytön asetuksiin, eivätkä kaikki käsikirjassa kuvatut toiminnot toimi välttämättä tällöin.

1 Paina DISPLAY-painiketta soittimen ollessa pysäytystilassa.

Ohjausvalikko tulee näkyviin.

2 Valitse \uparrow/\downarrow -painikkeilla (SETUP) ja paina sen jälkeen ENTER-painiketta.

SETUP-valikon vaihtoehdot tulevat näkyviin.

- QUICK: tekee perusasetukset (s. 12)
- CUSTOM: tekee useita eri käyttäjäasetuksia
- RESET: palauttaa kaikki sivuilla 21–26 kuvatut asetukset perusasetuksiinsa

3 Valitse \uparrow/\downarrow -painikkeilla CUSTOM, ja paina sen jälkeen ENTER-painiketta.

Asetusnäyttö tulee esiin.

Valitse haluamasi asetusryhmä ja säädä jokaisen yksikön asetus sivujen 21–26 ohjeiden mukaisesti.



LANGUAGE SETUP

Voit valita kuvaruudun kieliasetuksen useista eri vaihtoehdoista.

◆ OSD (Kuvaruutunäyttö)

Vaihtaa näytössä käytettävää kieltä.



SCREEN SETUP

Valitse asetukset laitteistoon kytkettävän tv:n mukaisesti.

Oletusasetukset on alleviivattu.

◆ TV TYPE

Valitsee laitteistoon kytketyn tv:n kuvasuhteen (4:3-normaali tai laajakuva-tv)

Et voi valita tätä asetusta silloin kun "PhotoTV HD" -tila on aktivoitu (s. 16).

<u>16:9</u>	Valitse tämä yksikkö silloin kun olet kytkenyt soittimeen laajakuva-tv:n tai laajakuvatoiminnolla varustetun tv:n.
<u>4:3 LETTER BOX</u>	Valitse tämä asetus silloin kun kytket tähän soittimeen 4:3-kuvasuhteen tv:n. Se näyttää laajakuvan, jonka ylä- ja alalaidoissa on palkit.

◆ SCREEN SAVER

Näytönsäästäjän kuva ilmestyy näytölle silloin kun soitin tai kauko-ohjaimen jää tauko- tai pysäytystilaan 15 minuutiksi tai jos soitat musiikkitiedostoja vähintään 15 minuuttia. Näytönsäästäjä estää näytön vaurioitumisen (haamukuvat). Paina \blacktriangleright -painiketta näytönsäästäjän sammuttamiseksi.

<u>ON</u>	Kytkee päälle näytönsäästäjän.
OFF	Kytkee päältä näytönsäästäjän.

◆ BACKGROUND

Valitsee tv-ruudun taustaväriin tai -kuvan soittimen ollessa pysäytystilassa tai musiikkitiedostoja toistettaessa.

<u>GRAPHICS</u>	Soittimeen tallennettu esiasetuskuva ilmestyy taustalle.
BLUE	Taustaväri on sininen.
BLACK	Taustaväri on musta.

◆ PROGRESSIVE (COMPONENT OUT ONLY)

Jos tv:ssä voi käyttää lomittamattoman (525p/625p) formaatin signaaleja, aseta "PROGRESSIVE (COMPONENT OUT ONLY)" -asetukseksi "ON". Pidä mielessä, että tämä soitin on kytkettävä lomittamattoman formaatin COMPONENT VIDEO OUT -liitäntöihin (s. 8).

OFF	Normaalien (lomitetujen) kuvasignaalien toistamiseksi.
ON	Lomittamattomien signaalien toistamiseksi.

Lomittamattomien signaalien toistamiseksi

- 1 Valitse "PROGRESSIVE (COMPONENT OUT ONLY)" ja paina sen jälkeen ENTER-painiketta.
- 2 Valitse "ON" ja paina ENTER-painiketta. Näyttö pyytää valinnan vahvistamista.
- 3 Valitse "Start" ja paina ENTER-painiketta. Videokuva vaihtuu lomittamattomaksi signaaliksi 5 sekunnin ajaksi.
- 4 Jos kuva tuntuu normaalilta, valitse "YES", ja paina sen jälkeen ENTER-painiketta. Ellei, valitse "NO" ja paina sen jälkeen ENTER-painiketta.

Asetuksen palauttamiseksi alkuasetukseen.

Ellei kuva näy normaalina tai ollenkaan, sulje soitin **I**/**U** -painikkeilla ja kirjoita kauko-ohjaimen numeronäppäimillä "369" ja kytke se sen jälkeen uudelleen päälle **I**/**U** -painikkeilla.

◆ MODE (PROGRESSIVE)

Jotta nämä kuvat näkyisivät luonnollisina omalla tv-ruudullasi niitä lomittamattomassa tilassa katseltaessa, lomittamaton videosaignaali pitää muuntaa katsomasi ohjelmiston mukaiseksi.

Tämä asetus toimii ainoastaan silloin kun olet asettanut "SCREEN SETUP" -valikosta "PROGRESSIVE (COMPONENT OUT ONLY)" -asetukseksi "ON".

AUTO	Tunnistaa automaattisesti ohjelmistotyyppin (elokuvapohjainen tai videopohjainen) ja valitsee sopivan muunnostilan. Valitse normaalitapauksessa tämä tila.
VIDEO	Valitsee muunnostavaksi videopohjaisen ohjelmiston muunnoksen.

◆ 4:3 OUTPUT

Tämä asetus toimii ainoastaan silloin kun olet asettanut SCREEN SETUP" -valikosta "TV TYPE" -asetukseksi "16:9". Tee tämä asetus halutessasi katsella 4:3-kuvasuhteen kuvaa. Jos pystyt vaihtamaan kuvasuhteen tv:stäsi, vaihda kuvasuhde siitä, ei soittimesta.

FULL	Valitse tämä asetus silloin kun pystyt muuttamaan tv:n kuvasuhdetta.
NORMAL	Valitse tämä asetus, ellet pysty vaihtamaan tv:n kuvasuhdetta. Näyttää kuvan 16:9-kuvasuhteen signaalilla, ja kuvassa näkyy mustat palkit sen molemmilla laidoilla.



CUSTOM SETUP

Käytä tätä asetusta asettaaksesi toistoon liittyvät ja muut asetukset.

Oletusasetukset on alleviivattu.

◆ AUTO POWER OFF

Kytkee automaattisen virrankatkaisutilan (Auto Power Off) päälle tai päältä.

<u>ON</u>	Soitin siirtyy valmiustilaan, jos se ollut pysäytystilassa vähintään 30 minuuttia.
OFF	Kytkee toiminnon päältä.

◆ AUTO PLAY

Kytkee automaattisen toistotoiminnon (Auto Play) päälle tai päältä. Tämä toiminto on hyödyllinen silloin kuin soitin on kytketty ajastimeen (ei sisälly toimitukseen).

<u>OFF</u>	Kytkee toiminnon päältä.
ON	Käynnistää toiston automaattisesti silloin kun ajastin (ei sisälly toimitukseen) kytkee soittimen päälle.

◆ PAUSE MODE

Valitsee taukotilassa käytettävän kuvan.

<u>AUTO</u>	Kuva, mukaan lukien liikkuvat kuvat, näytetään ilman värinää. Valitse tämä asetusta normaalisti.
FRAME	Kuva, mukaan lukien kuvauskohteet, jotka eivät liiku dynaamisesti, toistetaan suurella resoluutiolla.

◆ DivX

Näyttää tämän laitteen rekisteröintikoodin.

Lisätietoja on sivustolla

<http://www.divx.com/vod>



AUDIOASETUKSET

Voit asettaa ääniasetukset toisto- ja liitäntätilojen mukaisesti.

Oletusasetukset on alleviivattu.

◆ AUDIO DRC (Dynaamiikka-alueen säätö)

Tekee äänestä selkeämmän, kun äänen voimakkuutta on laskettu toistettaessa "AUDIO DRC"-yhteensopivaa videotiedostoa.

Tämä toiminto vaikuttaa seuraavien liitäntien äänen toistoon:

– LINE OUT (L-AUDIO-R) -liitäntä.

– DIGITAL OUT (COAXIAL)/HDMI OUT -liitäntä, vain silloin kun "DOLBY DIGITAL" -asetuksena on "D-PCM" (s. 24).

<u>STANDARD</u>	Valitse tavallisessa tapauksessa tämä asetusta.
TV MODE	Toistaa matalat äänet selvempinä, vaikka äänen voimakkuutta olisikin laskettu huomattavasti.
WIDE RANGE	Aikaansaa elävää musiikkia muistuttavan tunnelman.

◆ DOWNMIX

Vaihtaa miksautavan 2-kanavaisesti silloin kun toistat videotiedostoa, jossa on takasignaalelementtejä (kanavia) tai joka on tallennettu Dolby Digital -formaattilla. Tämä toiminto vaikuttaa seuraavien liitäntien kautta suoritettavaan toistoon:

– LINE OUT (L-AUDIO-R) -liitäntä.

– DIGITAL OUT (COAXIAL)/HDMI OUT -liitäntä, kun "DOLBY DIGITAL" -asetuksena on "D-PCM" (s. 24).

<u>DOLBY SURROUND</u>	Valitse normaalitapauksessa tämä tila. Monikanavaiset audiosignaalit toistetaan 2-kanavaisina surround-äänestä nauttimiseksi.
NORMAL	Monikanavaiset audiosignaalit miksataan 2-kanavaisiksi stereossasi käytettäväksi.

◆ DIGITAL OUT

Valitsee, toistetaanko audiosignaali DIGITAL OUT- (COAXIAL)/HDMI OUT-liitännän kautta.

ON	Valitse normaalisti tämä asetus. Jos valitset asetuksen "ON", lue kappale "Digitaalisen toistosignaalin asetukset" lisäasetusten tekoa varten.
OFF	Digitaalisen piirin vaikutus analogiseen piiriin on häviävän pieni.

Digitaalisen toistosignaalin asetukset

Vaihtaa audiosignaalin toistomenetelmää silloin kun kytket järjestelmään laitteen, kuten audiolaite tai MD-dekki, jossa on digitaalinen tuloliitäntä.

Yksityiskohtaisia tietoja liitännistä on sivulla katso s. 10.

Valitse "DOLBY DIGITAL", "MPEG" ja "48kHz/96kHz PCM" sen jälkeen kun olet asettanut "DIGITAL OUT" -asetuksen kohtaan "ON".

Jos kytket laitteistoon laitteen, joka ei ole yhteensopiva valitun audiosignaalin kanssa, kaiuttimista alkaa kuulua kovaäänistä melua (tai ei ollenkaan ääntä), joka saattaa vahingoittaa korviaasi tai kaiuttimia.

◆ DOLBY DIGITAL

Valitsee Dolby Digital -signaalin tyyppin.

DOLBY DIGITAL	Valitse tämä asetus silloin kun soitin on kytketty sisäänrakennetulla Dolby Digital -dekooderilla varustettuun audiolaitteeseen.
D-PCM	Valitse tämä asetus silloin kun soitin on kytketty audiolaitteeseen, jossa ei ole sisäänrakennettua Dolby Digital -dekooderia. Voit valita, asetetaanko signaalit yhteensopiviksi Dolby Surround (Pro Logic) -järjestelmän kanssa vai ei, tekemällä tarpeelliset asetukset "AUDIO SETUP" -valikon (s. 23) "DOWNMIX" -yksikköön.

◆ MPEG

Valitsee MPEG-audiosignaalin tyyppin.

PCM	Valitse tämä asetus silloin kun soitin on kytketty audiolaitteeseen, jossa ei ole sisäänrakennettua MPEG -dekooderia. Jos toistat monikanavaisia MPEG audio -ääniraitoja, vain vasemman (L) ja oikean (R) etukanavan signaali toistetaan kahdesta etukaiuttimesta.
MPEG	Valitse tämä asetus silloin kun soitin on kytketty audiolaitteeseen, jossa ei ole sisäänrakennettua MPEG -dekooderia.

◆ 48kHz/96kHz PCM

Valitsee audiosignaalin otantataajuuden.

48kHz/16bit	Videotiedostojen audiosignaaliit muunnetaan muotoon 48 kHz/16 bittiiä.
96kHz/24bit	Kaikki tyypiltään 96 kHz/ 24 bittiiä -muotoiset signaalit toistetaan alkuperäisellä formaatillaan. Jos signaali on kuitenkin koodattu kopiointiin estämiseksi, signaali toistetaan ainoastaan muodossa 48 kHz/16 bittiiä.



- "48kHz/96kHz PCM" -asetuksella ei ole mitään vaikutusta LINE OUT (L-AUDIO-R) -liitännistä tuleviin analogisiin signaaleihin ja ne säilyttävät alkuperäisen otantataajuutensa tason.
- Jos HDMI OUT -liitäntä kytketään laitteeseen, joka ei ole yhteensopiva Dolby Digital-, MPEG audio- tai 96 kHz/24 bittisten signaalien kanssa, D-PCM-, PCM- tai 48 kHz/16 bittinen PCM-signaali toistetaan asetuksista huolimatta.



HDMI SETUP

Voit säätää HDMI-liitäntään liittyviä yksiköitä.

Oletusasetukset on alleviivattu.

◆ HDMI RESOLUTION

Valitsee HDMI OUT -liitäntästä toistettavien videosaalien tyyppin. Jos valitset "AUTO (1920×1080p)" (oletusasetus), soitin toistaa videosaalit parhaalla mahdollisella tarkkuudella, jota tv:ssä voi käyttää. Ellei kuva ole tarkka, luonnollinen tai muuten miellyttävä sinua, kokeile jotakin toista vaihtoehtoa, joka sopii tiedostoihisi ja tv:hen/projektoriin tms. Yksityiskohtaisia tietoja on tv:n/projektorin tms. käyttöohjeissa. Et voi valita tätä asetusta silloin kun "PhotoTV HD" -tila on aktivoitu (s. 16).

<u>AUTO</u> (1920×1080p)	Valitse tavallisessa tapauksessa tämä tila.
1920×1080i	Toistaa 1920×1080i -videosaalit.
1280×720p	Toistaa 1280×720i -videosaalit.
720×480/ 576p	Toistaa 720×480/576p -videosaalit.

Asetuksen palauttamiseksi alkuasetukseen.

Ellei kuva näy normaalin tai ollenkaan, sulje soitin **I** / **U** -painikkeilla ja kirjoita kauko-ohjaimen numeronäppäimillä "369" ja kytke se sen jälkeen uudelleen päälle **I** / **U** -painikkeilla.



Jos asetusta "AUTO (1920×1080p)" käytetään, soitin säätää automaattisesti videosaalit tv:hen sopiviksi. Muussa tapauksessa soitin lähettää signaalin suoraan, vaikka se ei sopisikaan tv:hen.

◆ JPEG RESOLUTION

Valitsee sellaisen JPEG-resoluutiotyypin, jolla voit katsella kuvia korkealla kuvanlaadulla HDMI-liitäntäsi kautta. Et voi valita tätä asetusta, jos "HDMI RESOLUTION" -asetuksena on "720×480/576p," tai "TV TYPE" -asetuksena on "4:3 LETTER BOX".

PPhotoTV HD	Näyttää erittäin yksityiskohtaisen kuva silloin kun tämä laite on kytketty Sonyn "PhotoTV HD" -yhteensopivaan laitteeseen.
SD <input type="checkbox"/>	Näyttää tarkkuudeltaan normaalin kuvan mustalla kehyksellä.
HD <input type="checkbox"/>	Näyttää teräväpiirtokuvan mustalla kehyksellä.
HD	Näyttää teräväpiirtokuvan ilman mustaa kehystä.
(1920×1080i) HD <input type="checkbox"/>	Näyttää teräväpiirtokuvan mustalla kehyksellä tarkkuudella 1920×1080 kuvapistettä.
(1920×1080i) HD	Näyttää teräväpiirtokuvan ilman mustaa kehystä tarkkuudella 1920×1080 kuvapistettä.



- "(1920×1080i) HD ja "(1920×1080i) HD" toimivat ainoastaan silloin kun olet asettanut "HDMI RESOLUTION" -asetukseksi "1920×1080i" ja "TV TYPE" -asetukseksi "16:9".
- Jos olet asettanut asetukseksi "PhotoTV HD", "(1920×1080i) HD tai "(1920×1080i) HD," tehosteet, kuvan kääntäminen ja zoom-toiminto eivät toimi.
- Jos haluat käyttää tehosteita, kuvan kääntämistä tai zoom-toimintoa, aseta asetukseksi "SD ", "HD tai "HD".
- Jos olet asettanut asetukseksi "PhotoTV HD", "(1920×1080i) HD tai "(1920×1080i) HD", seuraava kuva tulee esiin mustan kuvan jälkeen.
- HDMI-signaali keskeytyy väliaikaisesti USB -laitteen käynnistyksen tai sulkemisen ajaksi.
- Jos olet asettanut asetukseksi "PhotoTV HD", soitin vaihtaa automaattisesti toistettavan videosaalin "HDMI RESOLUTION" -valikosta asetukseen "1920×1080i", "TV TYPE" -asetukseksi "16:9" ja "YCbCr/RGB (HDMI)" -asetukseksi "YCbCr", vaikka voimassa olevat asetukset säilyttäisiinkin.
- Aseta asetukseksi "SD silloin kun haluat katsella kuvatiedoista analogisten videolähtöjen kautta HDMI-liitäntää käytettäessä.

◆ YCbCr/RGB (HDMI)

Valitsee HDMI OUT -liitäntästä tulevan HDMI-toistosignaalin tyyppin. Et voi valita tätä asetusta silloin kun "PhotoTV HD" -tila on aktivoitu (s. 16).

<u>YCbCr</u>	Toistaa YCbCr -signaalit.
RGB	Toistaa RGB-signaalit.



- Jos toistokuvassa on säröä aseta asetukseksi "RGB".

- Jos HDMI OUT -liitäntä on kytketty laitteeseen, jossa on DVI-liitäntä, "RGB"-signaalit toistetaan automaattisesti, vaikka olisitkin valinnut asetuksen "YCbCr".

◆ AUDIO (HDMI)

Valitsee HDMI OUT -liitännästä tulevan audiotostisignaalin tyyppin.

AUTO	Valitse normaalitapauksessa tämä asetus. Se toistaa audiosignaalit "DIGITAL OUT" -asetusten (s. 24) mukaisesti.
PCM	Muuntaa Dolby Digital-, MPEG- tai 96 kHz/24 bitin PCM -signaalit muotoon 48 kHz/16 bittinen PCM.



Kovaa melua (tai ei ollenkaan ääntä) tule kuuluviin, jos kytket tämän soittimen tv:hen, joka ei ole yhteensopiva DOLBY DIGITAL/MPEG -signaalien kanssa ja "AUTO"-asetus on valittuna. Valitse tässä tapauksessa "PCM".

◆ CONTROL FOR HDMI

Asettaa Control For HDMI -asetuksen joko päälle tai päältä.

ON	Mahdollistaa CONTROL FOR HDMI -toiminnot (s. 9).
OFF	Kytkee toiminnon päältä.

◆ LANGUAGE FOLLOW

Vaihtaa tämän soittimen kielen tv:n nykyiseen kuvaruutunäyttökieleen. Et voi valita tätä asetusta, jos "CONTROL FOR HDMI" -asetuksena on "OFF".

ON	Kytkee toiminnon päälle.
OFF	Kytkee toiminnon päältä.



- Sammuta kaikki näytöt ennen tämän toiminnon käyttämistä.
- Soittimen kuvaruutunäytön kieli säilyy samana, jos tv:n kielelle ei ole tukea.

Vianetsintä

Jos soittimen käytössä esiintyy seuraavassa mainittuja ongelmia, käytä tätä vianetsintäopasta ongelman korjaamiseen, ennen kuin viet soittimen korjattavaksi. Ellei ongelma korjaannu, ota yhteys johonkin Sonya myyvään liikkeeseen avun saamiseksi.

Virta

Virta ei kytkeydy soittimeen.

- ➔ Tarkista, että virtajohto on kiinnitetty kunnolla.

Kuva ja ääni

Ei kuvaa eikä ääntä.

- ➔ Kytke liitäntäjohto uudelleen kunnolla paikalleen.
- ➔ Liitäntäjohdot ovat vahingoittuneet.
- ➔ Tarkista liitäntä tv:hen (s. 8) ja kytke tv:n tuloliitännän valitsin asentoon, jossa soittimen toistosignaali tulee näkyviin tv-ruutuun.
- ➔ Jos soittimen värijärjestelmä ei vastaa tv:si värijärjestelmää (NTSC tai PAL), vaihda soittimen värijärjestelmä. Kytke ensin soitin päälle **I/⏻** -painikkeilla. Paina seuraavaksi **DISPLAY**-painiketta, kirjoita "0" numeropainikkeilla ja paina sen jälkeen **I/⏻** -painiketta.
- ➔ Kytke soitin päältä **I/⏻** -painikkeilla ja kirjoita kauko-ohjaimen numeropainikkeilla "369" ja kytke soitin sen jälkeen uudelleen päälle **I/⏻** -painikkeilla.

Kuvaa ei tule näkyviin tai kuva kohisee HDMI OUT -liitäntää käytettäessä.

- ➔ Kokeile seuraavaa: ① Kytke soitin päältä ja päälle uudelleen. ② Kytke soittimen kytketty laite päältä ja uudelleen päälle. ③ Irrota ja kytke HDMI-johto uudelleen paikalleen.

Paina painiketta

Kauko-ohjain ei toimi.

- ➔ Kauko-ohjaimen paristot ovat heikot.
- ➔ Kauko-ohjainta ei ole suunnattu kohti soittimen kauko-ohjainanturia.

Soitin ei tunnista siihen kytkettyä USB-laitetta.

- ➔ USB-laitetta ei ole kytketty kunnolla soittimeen (s. 14).
- ➔ USB-laite tai -johto on vioittunut.
- ➔ Yhteensopivuutta kaikkien koodaus-/kirjoitusjärjestelmien, tallennuslaitteiden ja tallennusmedian kanssa ei voida taata. Yhteensopimaton USB-laite saattaa tuottaa melua ja katkonaista äänentoistoa, tai ääntä ei kuulu lainkaan.
- ➔ Tämä soitin tukee FAT32-formaattia, ei NTFS:ää.

Albumien/raitojen/tiedostojen nimiä ei näytetä oikein.

- ➔ Soittimella voi näyttää ainoastaan numeroita ja aakkosia. Muut kirjainmerkit näytetään merkinä "*".

Näytöllä näkyy "Data error".

- ➔ Se video-, kuva- tai musiikkitiedosto, jota haluat toistaa, on vioittunut.

Soitin ei toimi kunnolla.

- ➔ Irrota soitin sähköverkosta silloin kun staattinen sähkö, tms. aiheuttaa soittimeen toimintahäiriötä.

CONTROL FOR HDMI -toiminto ei toimi.

- ➔ Varmista, että tv:n tuloliitäntä on kytketty USB-mediasoittimeen siten, että soittimen signaali tulee näkyviin tv-ruutuun ja että "CONTROL FOR HDMI" -asetuksena on "ON" (s. 26).

'BRAVIA Sync' -näyttö ei tule esiin.

- ➔ Palaa yhden ruutukuvan käyttöön, jos olet käyttänyt kahta ruutukuvaa. Yritä sen jälkeen uudelleen.

5-merkinen numeroiden/kirjainten yhdistelmä tulee näkyviin.

- ➔ Itsediagnoositoiminto on aktivoitunut. (Katso Taulukko s. 28.)

Itsediagnoositoiminto (kirjainten/numeroiden ilmestyessä näyttöön)

Itsediagnoositoiminnon aktivoituessa vian syntymisen estämiseksi soittimeen, näytölle ilmestyy 5-merkkinen huoltonumero (esim. C 13 50), joka koostuu yhdestä kirjaimesta ja 4 numerosta. Tarkista tällöin koodin merkitys seuraavasta luettelosta.

Huoltonumeron kolme ensimmäistä kirjainmerkkiä	Syy ja/tai korjaustoimenpide
C 31	USB-laitetta ei ole kytketty kunnolla. ➔ Irrota ja kytke USB-laitte uudelleen oikein.

Huomautuksia video-, kuva- tai musiikkitiedostoista

Tällä soittimella voi toistaa seuraavia tiedostoja:

Tiedostotyyppi	Tiedostoformaatti	Laajennus
Kuva	DivX ^{*1*2}	".avi" tai ".divx"
	MPEG-1 ^{*1*2*3}	".mpg" tai ".mpeg"
	MPEG-2 (PS) ^{*1*2}	".mpg" tai ".mpeg"
	MPEG-4 (yksinkertainen profiili) ^{*1*2*4}	".mp4" tai ".m4v"
Kuva	JPEG ^{*5}	".jpeg" tai ".jpg"
Musiikki	MP3	".mp3"
	WMA ^{*4}	".wma"
	AAC ^{*4}	".m4a"
	LPCM/WAVE	".wav"

- *1 Joissakin tapauksessa ei tietyille tiedostoformeeteille ole tukea tässä soittimessa.
- *2 Tämä soitin pystyy toistamaan videotiedostoja, joiden koko on aina 720 (leveys) × 576 (korkeus)/2 Gt.
- *3 Tuki ainoastaan cyber-kuvauksen liikkuvien kuvien datalle.
- *4 Kopiosuojalla (Digital Right Management) varustettuja tiedostoja ei voi toistaa.
- *5 DCF (Design rule for Camera File system) -kuvatiedostoformaatin kanssa yhteensopivat kuvatiedostot.

Soitin toistaa minkä tahansa edellä olevassa taulukossa olevan tiedoston, vaikka tiedostoformaatti poikkeaisikin siinä näytetystä. Tällaisen tiedoston toistaminen saattaa kuitenkin aiheuttaa melua, joka puolestaan saattaa vahingoittaa kaiuttimia.



- Jos lisää numeroita (01, 02, 03, jne.) tiedostonimien eteen, tiedostot toistetaan numerjärjestyksessä.
- Monimutkaiseen kansiorakenteeseen sisältyvien tiedostojen toiston käynnistyminen saattaa kestää jonkin aikaa. Vältä enemmän kuin kansiotason luomista albumeihin.
- Aseta "MEDIA"-asetukseksi "PHOTO (MUSIC)" toistaaksesi sekä musiikki- että kuvatiedostoja jatkuvalla toistolla (s. 18).



- Joitakin video-, kuva- tai musiikkitiedostoja ei voi toistaa riippuen niiden koodaus-/tallennustavasta.
- Toiston käynnistyminen ja siirtyminen seuraavaan tai johonkin muuhun albumiin saattaa kestää jonkin aikaa.
- Soitin ei pysty toistamaan mp3PRO- eikä WMA Pro -formaatin musiikkitiedostoja.
- Jos joko musiikki- tai kuvatiedoston toisto aika on pitempi kuin toisen niistä, pitempää tiedostoa toistetaan lopuksi joko ilman ääntä tai kuvaa.
- Lomittamattomien tai kooltaan vähintään 3000000 pikselin kuvatiedoston toistaminen saattaa viedä aikaa, ja ne näyttävät kestävästi pitempään kuin valittu asetus antaisi odottaa.
- Soitin pystyy tunnistamaan korkeintaan 200 albumia valitusta tilasta riippumatta. Se pystyy tunnistamaan 300 musiikkitiedostoa ja 300 kuvatiedostoa silloin kun "PHOTO (MUSIC)" -asetus on valittu, 600 musiikkitiedostoa silloin kun "MUSIC" -asetus on valittu, 600 kuvatiedostoa silloin kun "PHOTO (BGM)" asetus on valittu ja 600 videotiedostoa silloin kun "VIDEO" on valittu.
- Soitin ei välttämättä pysty toistamaan kahden tai useamman videotiedoston yhdistelmää.
- Soitin ei välttämättä pysty toistamaan tiettyjä, 3:a tuntia pitempiä videotiedostoja.
- Tiedostosta riippuen ei normaali toisto välttämättä toimi. Kuvasta saattaa tulla epätarkka, toistosta voi tulla nykivää tai äänen saattaa tulla katkoksia tms. Tällöin suositellaan hitaammalla bittinopeudella varustetun tiedoston luomista.
- Toistettaessa kuvatietoja, joille ei ole tukea MPEG-4 formaatissa, vain ääni toistetaan.

Tekniset tiedot

Lähtöliitännät

(Liitännän nimi: Liitäntätyyppi/Antotaso/
Kuormitusimpedanssi)

LINE OUT (AUDIO): RCA-liitäntä/
2 Vrms/10 kilo-ohmia

DIGITAL OUT (COAXIAL):

RCA-liitäntä/0,5 V_{p-p}/75 ohmia

HDMI OUT: HDMI 19-pinninen - normaali
liitäntä

COMPONENT VIDEO OUT (Y, P_B, P_R):

RCA-liitäntä/Y: 1,0 V_{p-p}, P_B, P_R:

0,7 V_{p-p}/75 ohmia

LINE OUT (VIDEO):

RCA-liitäntä/1,0 V_{p-p}/75 ohmia

USB:

USB-liitäntä, A-tyyppinen, maksimivirta
500 mA (USB-laitteen kytkemiseen)

Yleistä

Käyttöjännite: DC 6 V (Verkkolaite)

Virrankulutus: 8 W

Mitat (noien):

145 × 24,5 × 106 mm (leveys/korkeus/
syvyys) ulkonevat osat mukaan lukien

Paino (noien): 245 g

Käyttölämpötila: 5 - 35 °C

Käyttölämpötila: 25- 80 %

Verkkolaite: 220–240 V AC, 50/60 Hz

Toimitetut lisävarusteet

- AV-johdot (RCA-pistoke × 3 ↔
RCA-pistoke × 3) (1)
- Kauko-ohjain (1)
- R6-paristot (AA-koko) (2)
- Verkkolaite (1)

Ulkonäköä ja yksityiskohtia voidaan muuttaa
ilman ennakoilmoitusta.

Hakemisto

Numeroja sisältävät nimet

16:9 21
4:3 LETTER BOX 21
4:3 OUTPUT 22
48kHz/96kHz PCM 24
5.1-kanavainen surround-ääni 10

A

ADVANCE 6
ALBUMI 18
Asetusnäyttö (Setup-näyttö) 21
AUDIO DRC 23
AUDIOASETUKSET 23
AUTO PLAY 23
AUTO POWER OFF 23
AV SYNC 19, 20

B

BACKGROUND 21
'BRAVIA Sync' 9

C

Control Menu 17
CUSTOM 21
CUSTOM PICTURE MODE 19
CUSTOM SETUP 23

D

DATE 18
Digitaalinen toisto 24
DIGITAL OUT 24
DOLBY DIGITAL 24
DOWNMIX 23

E

EFFECT 17, 19
Elokuvapohjainen ohjelmisto 22

F

FILE 18

H

HDMI
AUDIO (HDMI) 26
CONTROL FOR HDMI 9, 26
HDMI RESOLUTION 25
LANGUAGE FOLLOW 26
HDMI SETUP 25
Hidastettu toisto 6

I

ID3-tagi 5
INTERVAL 16, 18

J

JPEG 28
JPEG RESOLUTION 25

K

Kauko-ohjain 5, 11
Kuvaruutunäyttö
Control Menu -näyttö 17
Setup-näyttö 21
Kytkeminen 8

L

LANGUAGE SETUP 21

M

MEDIA 18
MEMORY 19
MODE (PROGRESSIVE) 22
MP3 28
MPEG 24

N

Näyttö
Control Menu -näyttö 17
Setup-näyttö 21
NTSC 27

O

OSD 21

P

PAL 27
Paristot 11
PAUSE MODE 23
PhotoTV HD 16, 25
PICTURE NAVI 5, 15
Pika-asetukset 12
Pikatoisto taaksepäin 6
PROGRESSIVE (COMPONENT OUT ONLY) 22

Q

QUICK 18

R

RAITA 18
REPEAT 18
REPLAY 6
RESET 18

S

SCREEN SAVER 21
SCREEN SETUP 21
SETUP 18, 21
SHARPNESS 19, 20
SUBTITLE 5

T

TIME/TEXT 18
TV TYPE 21

U

USB 14

V

Vianetsintä 27
Videopohjainen ohjelmisto 22

Z

ZOOM 18

Euroopassa asuvat asiakkaat

🔍 Hyödyllisiä vihjeitä, vinkkejä ja tietoja Sony-tuotteista ja palveluista on sivustolla:www.sony-europe.com/myproduct/



4-157-000-12(1)